



2025 | 1

# MAESTRO KATALÓGUS

# Megújuló kínálat - környezetbarát technológia

## Előszó

Ön Magyarország legkedveltebb kilincseinek katalógusát tartja a kezében.

Hogy miért mondjuk ezt?

Egyrészt, mert nagyon büszkék vagyunk rá, másrészt, mert a számok is ezt mutatják: hazánkban már évtizedek óta a minőségi ajtógyártók, ajtókereskedők, illetve a profi zárboltok döntő többsége elsősorban a Maestro kilincseit kínálja és értékesíti vásárlói felé. 2024-ben több, mint félmillió ajtóra került olyan kilincs, amit a Maestro kínálatából választottak.

Köszönjük ezt az óriási bizalmat, igyekszünk minőségi termékeinkkel és gyors, színvonalas kiszolgálással nap mint nap újra kiérdemelni.

Bizunk benne, hogy kínálatunkban Ön is megtalálja az ízlésének és igényeinek leginkább megfelelő, korszerűen divatos vagy időtállóan klasszikus kilincset, kiváló minőségű toléajtó-vasalatot vagy más csúcscategóriás ajtó- vagy ablakvasalatot, amire csak szüksége van.

## Környezetbarát Maestro

Az elmúlt években már megszokhatták, hogy számos termékünk mellett helyeztünk el QR-kódot, amikre rákattintva további részletek, műszaki rajzok, információk, méretadatok és szerelési vagy a használatot illusztráló videók érhetők el.

A környezetbarát működésre fókuszálva 2023-ban bevezettük az elektronikus számlázást, amellyel sok-sok oxigént kilelegző fa életben maradásához remélünk hozzájárulni. Ez egy újabb lépés a környezetbarát technológiák alkalmazása terén. Ilyen volt korábban a telephelyünkön kialakított hőszivattyús fűtés- és hűtésrendszer, melyet az épület tetejére felkerült napelemek látnak el árammal, továbbá az Alföldön megépített önálló napelemparkunk, vagy a termékeink csomagolásában az újrahasznosított papír használata.

Az is környezettudatos választás eredménye, hogy a Maestro sajátmárkás termékek jelentős része nem a Távol-Keleten, hanem európai gyárakban készül, némelyike hazánkban, míg a képviselt világmárkáink gyártói (dnd, Tupai, Mandelli, FSB, Planet, Krona-Koblentz, CCE, Scrigno, AGB, PoggiMariani, Griffwerk, Linea Cali stb.) európai vállalatok, legtöbbször – hagyományainknak megfelelően - olasz. Ráadásul ezekben a vállalatokban is kiemelt szerepet kapnak a környezetbarát technológiák - erről lejjebb még bővebben olvashat.

## Környezetbarát gyártás az EU-ban



Az Európai Unió az egész világot tekintve élen jár a környezetbarát és fenntartható gyártástechnológiák alkalmazása terén. Ez a gyakorlatban úgy éri el, hogy az Unió döntéshozói évről évre szigorúbb környezetvédelmi előírásokat alkotnak, és az ezzel nem kompatibilis technológiák fokozatosan kiszorulnak, sőt a legtöbb esetben már ki is szorultak Európából. A cél, hogy ezáltal óvjuk a minket körülvevő természeti környezetet és élővilágot, a

levegőt, vizeinket, illetve a munkavállalók és a fogyasztók egészségét. Így pl. az EU betiltotta a felületkezelés során használt egyes környezetkárosító oldószerek használatát, amelyek kiváltása komoly fejtörést okoz a gyártóknak, és végső soron általában költségemelkedést és néha bizony minőségromlást is eredményez. Ez persze elfogadható árnak is nevezhető, ha cserébe egészségesebb életet élhetünk egy szebb környezetben. További példa, hogy a gyártás során keletkező minden melléktermék útja definiálva van, jellemzően visszakerülnek a körforgásos gazdaságba, vagy pl. a felhasznált víz is tökéletesen megtisztítva az üzemben belül újrahasznosításra kerül, azaz nem terheli vagy szennyezi a környezetet. Mindez sajnos nem mondható el a kínai gyártók gyártástechnológiájáról, bár ott is vannak kiváló példák, sajnos általánosságban az ottani szabályozói környezet sokkal megengedőbb. Ettől is olcsóbbak az ottani termékek. Ha Önnek fontos, milyen környezetben éljük le az életünket és milyen világot hagyunk utódainkra, akkor válassza az Európai Unióban, garantáltan ellenőrzött körülmények között gyártott, a fenti logóval jelölt termékeinket!



## Jelmagyarázat

**F** felület **A** alapanyag **M** méretek **T** tervező

### KILINCSEK MÉRETEK

A kilincsek méreteit az ABCD betűk jelölik. Minden oldal alján látható a méreteket jelölő ábra.

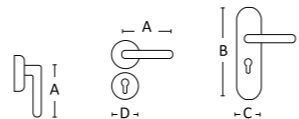

	<b>GOMBOS</b>		<b>TOALETT ELFORDÍTÓS</b>
	<b>HOSSZÚCÍMES</b>		<b>OVÁLIS ROZETTÁS</b>
	<b>KÖRROZETTÁS</b>		<b>NÉGYZETROZETTÁS</b>
	<b>ABLAKFÉLKILINCIS</b>		<b>ZÁRTHATÓ ABLAKFÉLKILINCIS</b>
	<b>KESZKENYCÍMES BIZTONSÁGI (MANTOVA-PAJZSOS)</b>		<b>FŰRÉSBBIZTOS BIZTONSÁGI (UNIVERSAL-PAJZSOS)</b>
	<b>ÜVEGAJTÓZÁRRA SZERELHETŐ</b>		<b>UNICO ROZETTÁS (dnd 47.o.)</b>

Átmenőcsavarral szerelhető, ami a grt. tartozéka (normál ajtóvastagságnak megfelelő méretben). A rozettának SZERVES RÉSZÉ a csavart fogadó hüvely, és a rozettát stabilan rögzítő, a rozetta síkjából kiálló illesztő persely. A felszereléséhez az ajtó megfelelő pontokon való átfúrása szükséges.

Átmenőcsavarral szerelhető, ami a grt. tartozéka (normál ajtóvastagságnak megfelelő méretben), de a rozetta ajtó felőli oldala sík, NINCS rajta kiálló fogadó hüvely vagy illesztő persely. A felszereléséhez az ajtó megfelelő pontokon való átfúrása szükséges.

Facsavarral szerelhető, ami a grt. tartozéka. Facsavarral való rögzítés esetén az ajtó átfúrása nem szükséges. Átmenőcsavar külön rendelhető hozzá, amit kifejezetten javasolunk is, M4 x 40mm / 60mm / 90mm méretekben, az ajtó vastagságától függően.

A kilincs felszereléséhez az ajtót a záron találhatók, kifejezetten az átmenőcsavarok számára kialakított megfelelő lyukaknál át kell fúrni. A fűrészhöz az itt megadott méretű fűrészt használja.

### /// készleten:

ezeket a termékeket magyarországi raktárkészletünkről, a megrendelést követő 24/48 órán belül (munkanapokon) viszonteladó partnerünk rendelkezésére bocsátjuk

### /// rendelésre:

megrendelés esetén a feltüntetett időtartamon belül szállítjuk

# Újdonságok

## Design

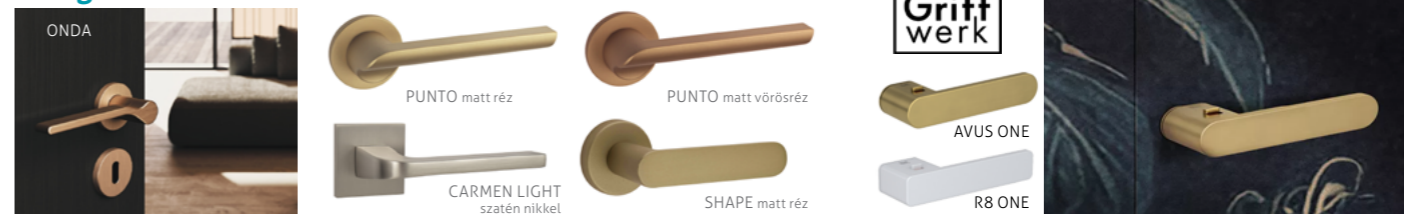

## TUPAI



## Classic



## dnd



## lineacali SWAROVSKI



## MANDELLI

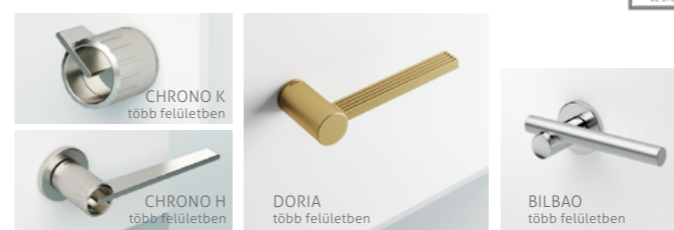

## SCRIGNO

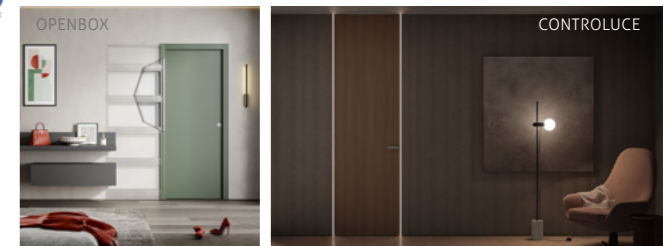

<b>DESIGN</b>	<b>DESIGN</b>	<b>CLASSIC</b>	<b>ACCESSORIES</b>
Flake, Ico ..... 05	DND termékek ..... 46	Valentina, Castello ..... 81	AGB - Touch ..... 114
Onda, Origami, Punto ..... 06	dnd - Dune, Crisalide ..... 47	Alt Wien, Stefania ..... 82	AGB - Wave ..... 116
Prisma, Pura, Shape ..... 08	dnd - Anik, Anik Brilliant, Anik Line ..... 48	Mathilde, Diana, Tolosa ..... 84	AGB rejtett ajtópántok ..... 117
Italia, Corsa, Marion 2 ..... 09	dnd - Leva, Leva Mirror, Levante ..... 49	Camelia, Riviera, Malaga, Marco ..... 85	Ajtóhúzó ..... 118
Panama, Gino Pro, Arco Pro, Ice, Image Pro ..... 10	dnd - Due ..... 50	Madeira, Polaris, Wien ..... 86	SLIM Q üvegajtózár és pánt ..... 122
Oregon, Cubic, Metro ..... 11	dnd - Infinito ..... 51	Michelle, Alicante ..... 87	Nr. 19000 / Nr. 17000 üvegajtózár ..... 123
Amira, Laura, Thema Pro, Thema laprozettás ..... 12	dnd - Blend, Blend unico ..... 52	Tasha ..... 88	Ozone toléajtó-vasalatok ..... 125
Speed, Texas, Galaxy ..... 13	dnd - Luce, Luce 02, Luce P, Luce P 02 ..... 54	Flora, Heidi, Glamor ..... 89	Tolóajtókagylók ..... 125
Borneo, Daniela Eco 2 ..... 14	dnd - Chop, Joy 02, Quattro 02 Z ..... 55	Aria, Daisy, Epoca ..... 90	Scrigno toléajtó-vasalatok ..... 126
Viva, Viper, Diva ..... 15	dnd - Iki, Esa, Areté 02 ..... 56	Opera, Reflex, Spirit Mesh ..... 91	Scrigno tapétaajtók ..... 130
Basic kilincsek ..... 16	dnd - Ginkgo, Ginkgo Biloba ..... 57	Tricks toléajtó-vasalat ..... 92	SWAROVSKI termékek ..... 132
Jasmina, Lunaria, Lila ..... 18	dnd - Luxury, Luxury 02, Intake ..... 58	POGGIMARIANI termékek ..... 94	400-as toléajtó-vasalat ..... 133
Sulla, Tilia, Brisa ..... 19	dnd - Pod, Drop, Timeless ..... 59	<b>RUSTIC</b>	500-as toléajtó-vasalat ..... 134
Rafflesia, Molinia, Dalia ..... 20	dnd - Eleonora, Lucrezia, Isabella ..... 60	Maser, Valentina, Serrano DDF ..... 97	600-as toléajtó-vasalat ..... 136
Stella, Alora, Nina ..... 21	dnd - viva!, Zeppelin ..... 61	Genova, Madeira ..... 98	1760-as toléajtó-vasalat ..... 137
Antibakteriális kilincsek ..... 22	dnd - Interna, Dynamic, Vertical ..... 63	1403 Rusztikus toléajtó-vasalat üvegre és fára ..... 138	Emel-toló kilincs szett Thema / Cubic / Asti ..... 138
FSB termékek ..... 24	MANDELLI termékek ..... 64	Bukó-tolóablakkilincs Thema / Cubic ..... 138	Zsaluvasalatok ..... 99
GRIFFWERK termékek ..... 26	Mandelli - "K" ..... 64	Harmonikaajtó-vasalat ..... 138	
Griffwerk - Avus One ..... 28	Mandelli - Aries, Astrid, Twee ..... 65	Tolóajtózár-készlet négyzetes / kör ..... 139	
Griffwerk - R8 One ..... 29	Mandelli - Chrono K, Chrono H ..... 66	Harmonikaajtó-kagyló, Tupaitolóajtó-kagylók ..... 139	
Griffwerk - Lucia (Thema) ..... 30	Mandelli - Doria, Calin, Bilbao ..... 67	Tolóajtókagylók, Filo toléajtókagyló ..... 140	
TUPAI termékek ..... 32	Mandelli - Coupé, Isi, PP33 ..... 68	Tolóajtókagylók 7039/7040/239/240 ..... 141	
Tupai - Thema 55 / 55Q ..... 34	Mandelli - MM80, Lario, Kiril ..... 69	EasyPivot - Tupai ..... 141	
Tupai - Sonia 55Q ..... 35	Mandelli - Nuria, Zante, Seven ..... 70	Compact Living ..... 142	
Tupai - Dara 55 / 55Q ..... 36	Mandelli - Lord, Rondine, Norma ..... 71	Ergon Living ..... 143	
Tupai - Elliptica 55 / 55Q ..... 37	Axis Zinccral, Living, Twist Zinccral, Vision Zinccral ..... 72	Automata küszöbök ..... 144	
Tupai - Square 55Q, Cinto 55Q ..... 38	Jet, Ala, Touch Zinccral, Giro Zinccral, Trio Zinccral ..... 73	Ajtószigetelő kefék ..... 145	
Tupai - Tigra 55Q, Carmen 55Q ..... 39	<b>MODERN</b>	Planet innovatív automata küszöbök ..... 146	
Tupai - Voyage, Memphis, Memphis Privé ..... 40	Galaxy, Acapulco ..... 75	Salvo, Savanna, Mistral ..... 108	
Tupai - Carat, Nela 55, Octogon 55 ..... 41	Sofia, Detroit ..... 76	Mistral, Opera ..... 109	
Tupai - Angel 55, Juior 55Q, Popular 55Q ..... 42	Raffaella, Golf ..... 77	Szellőzőrácsok, Piktogramok, Házzámok ..... 148	
Tupai - 55 Texture ..... 44	Kyra, Marika, Cool, Porto ..... 78	K6200 rejtett ajtópánt, pántsapkák ..... 148	
		Pinocchio, rozetták, gombok, levélbedobók ..... 149	
		AGB - Polaris 2XT, Revolution XT ..... 112	Ajtóhúzó, bemutatótáblák ..... 150



# DESIGN



/// készleten

### FLAKE fényes króm

F fényes króm

A zamak M A=135 mm D=50x50x5 mm | Rozetta magassága: 5mm

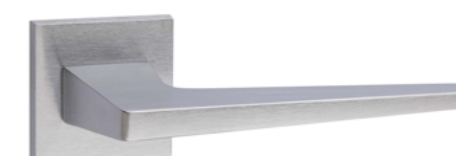
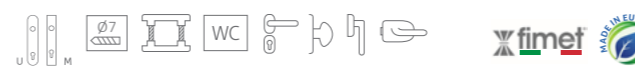

/// készleten

### FLAKE matt króm

F matt króm

A zamak M A=135 mm D=50x50x5 mm | Rozetta magassága: 5mm

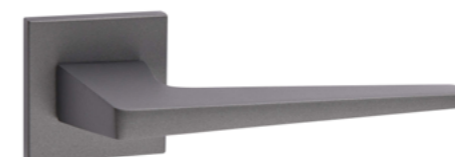

/// készleten

### FLAKE antracit

F antracit

A zamak M A=135 mm D=50x50x5 mm | Rozetta magassága: 5mm



/// készleten

### FLAKE matt fekete

F matt fekete

A zamak M A=135 mm D=50x50x5 mm | Rozetta magassága: 5mm



/// készleten

### ICO matt króm

F matt króm A zamak M A=135 mm D=50 mm | Rozetta magassága: 5mm

Design: Francesco Polare

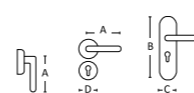

/// készleten

### ICO matt fekete

F matt fekete A zamak M A=135 mm D=50 mm | Rozetta magassága: 5mm

Design: Francesco Polare





**NEW**

/// készleten

## ONDA matt vörösréz, matt króm, matt fekete

F matt vörösréz (festett), matt króm, matt fekete A zamak M A=135 mm D=50 mm | Rozetta magassága: 5 mm  
Design: Claudio Di Palma



/// készleten **NEW**

## PUNTO matt réz

F matt réz (festett) A zamak M A=135 mm D=50 mm | Rozetta magassága: 5 mm  
Design: Robby Cantarutti



/// készleten **NEW**

## PUNTO matt vörösréz

F vörösréz (festett) A zamak M A=135 mm D=50 mm | Rozetta magassága: 5 mm  
Design: Robby Cantarutti



/// készleten

## ORIGAMI fényes króm

F fényes króm A zamak M A=141 mm D=50x50x5 mm | Rozetta magassága: 5 mm  
Design: Robby Cantarutti



/// készleten

## ORIGAMI matt króm

F matt króm A zamak M A=141 mm D=50x50x5 mm | Rozetta magassága: 5 mm  
Design: Robby Cantarutti



/// készleten

## PUNTO fényes króm

F fényes króm A zamak M A=135 mm D=50 mm | Rozetta magassága: 5 mm  
Design: Robby Cantarutti

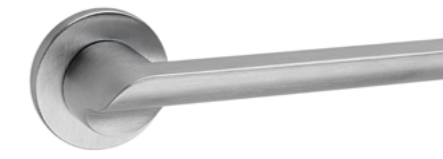

/// készleten

## PUNTO matt króm

F matt króm A zamak M A=135 mm D=50 mm | Rozetta magassága: 5 mm  
Design: Robby Cantarutti



/// készleten

## ORIGAMI antracit

F antracit A zamak M A=141 mm D=50x50x5 mm | Rozetta magassága: 5 mm  
Design: Robby Cantarutti



/// készleten

## ORIGAMI matt fekete

F matt fekete A zamak M A=141 mm D=50x50x5 mm | Rozetta magassága: 5 mm  
Design: Robby Cantarutti

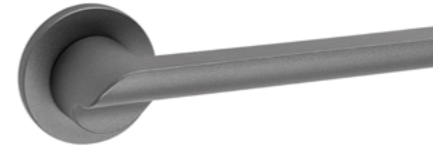

/// készleten

## PUNTO antracit

F antracit A zamak M A=135 mm D=50 mm | Rozetta magassága: 5 mm  
Design: Robby Cantarutti



/// készleten

## PUNTO matt fekete

F matt fekete A zamak M A=135 mm D=50 mm | Rozetta magassága: 5 mm  
Design: Robby Cantarutti

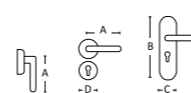



/// készleten

## PRISMA matt króm

F matt króm  
A zamak M A=135 mm D=50x50x5 mm | Rozetta magassága: 5 mm  
Design: Enrico Gallo



/// készleten

## PRISMA matt fekete

F matt fekete  
A zamak M A=135 mm D=50x50x5 mm | Rozetta magassága: 5 mm  
Design: Enrico Gallo



/// készleten

## ITALIA fényes króm, matt króm, matt fekete

F fényes króm, matt króm, matt fekete A zamak M A=135 mm D=50x50x5 mm | Rozetta magassága: 5 mm  
Design: Enrico Gallo



/// készleten

## PURA matt króm

F matt króm  
A zamak M A=135 mm D=50x50x5 mm | Rozetta magassága: 5 mm  
Design: Enrico Gallo



/// készleten

## PURA matt fekete

F matt fekete  
A zamak M A=135 mm D=50x50x5 mm | Rozetta magassága: 5 mm  
Design: Enrico Gallo

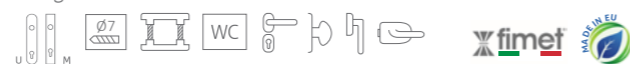

/// készleten

## CORSA matt króm, antracit, matt fekete

F matt króm, antracit, matt fekete A zamak M A=135 mm D=50 mm | Rozetta magassága: 5 mm  
Design: Enrico Gallo



/// készleten

## SHAPE fekete, matt réz, antracit

F matt fekete, matt réz (festett), antracit A alumínium M A=120 mm D=50 mm | Rozetta magassága: 10 mm



/// rendelésre 7-10 nap

## MARION 2 PVD matt vörösréz, PVD antracit, matt fekete

F PVD matt vörösréz, PVD antracit, matt fekete A rozsdamentes acél M A=144 mm D=52 mm | Rozetta magassága: 8 mm

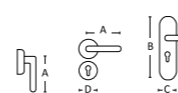



/// készleten  
**PANAMA** körözöttás  
F fényes és szálcsiszolt acél A rozsdamentes acél  
M 1. A=130 mm D=52 mm

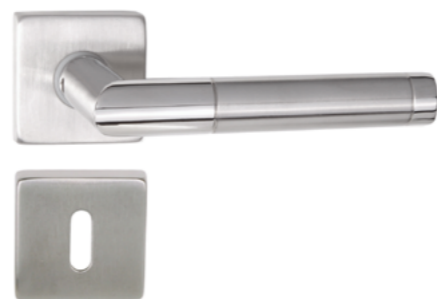

/// készleten  
**PANAMA** négyzetözöttás  
F fényes és szálcsiszolt acél A rozsdamentes acél  
M A=130 mm D=50 mm



/// készleten  
**OREGON** fényes króm  
F fényes króm A zamak M A=125 mm D=50x50 mm



/// készleten  
**GINO PRO**  
F szálcsiszolt acél A rozsdamentes acél  
M 1. A=135 mm D=52 mm 2. A=135 mm D=50 mm



/// készleten  
**ARCO PRO**  
F szálcsiszolt acél A rozsdamentes acél  
M A=130 mm D=52 mm



/// készleten  
**OREGON** matt króm  
F matt króm A zamak M A=125 mm D=50x50 mm



/// készleten  
**OREGON** matt fekete  
F matt fekete A zamak M A=125 mm D=50x50 mm



/// készleten  
**ICE** antracit  
F antracit A zamak M A=135 mm D=50 mm



/// készleten  
**IMAGE PRO**  
F szálcsiszolt acél A rozsdamentes acél M A=133 mm D=52 mm

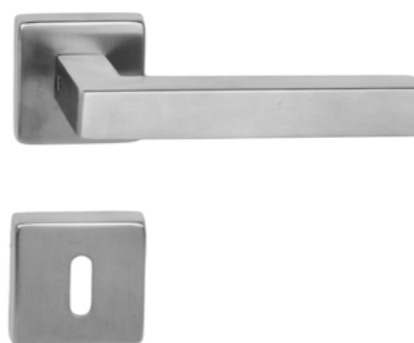

/// készleten  
**CUBIC**  
F szálcsiszolt acél A rozsdamentes acél M A=130 mm D=50x50 mm



/// készleten  
**METRO**  
F szálcsiszolt acél A rozsdamentes acél M A=128 mm D=50x50 mm

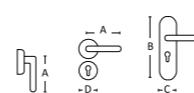



/// rendelésre 4-5 nap

## AMIRA

F matt króm, fényes króm, matt grafit, matt fekete  
A alumínium M A=123 mm ROZ=53x53x6 mm

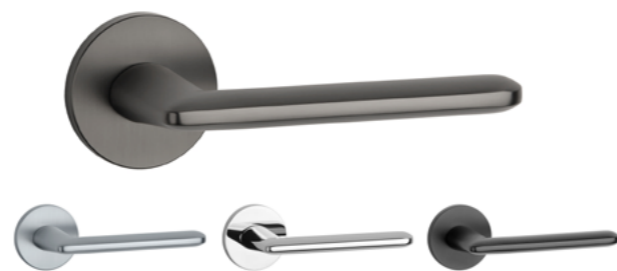

/// rendelésre 7-10 nap

## LAURA

F matt króm, fényes króm, titán, matt fekete  
A alumínium M A=133 mm ROZ=53x7 mm

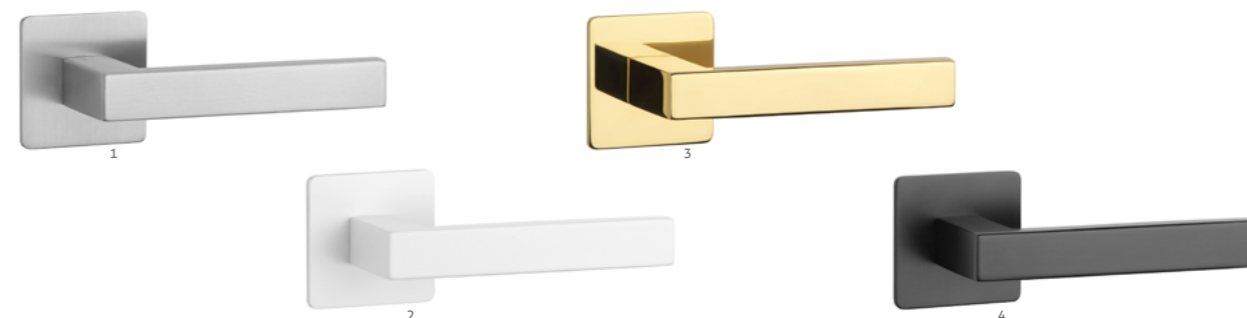

/// rendelésre 7-10 nap

## SQURE laprozettás

F 1. inox 2. matt fehér 3. PVD fényes arany 4. matt fekete  
A rozsdamentes acél M A=126 mm ROZ=54,5x54,5x3 mm Mindkét oldalon rugóval szerelt, az egyik oldalon mágneses rögzítéssel.



/// készleten

## THEMA PRO körrozettás/négyzetrozettás, inox

F szálcsiszolt acél A rozsdamentes acél  
M 1. A=128 mm D=52 mm 2. A=128 mm D=50 mm



/// készleten

## THEMA PRO körrozettás/négyzetrozettás, fekete

F matt fekete A rozsdamentes acél  
M 1. A=128 mm D=52 mm 2. A=128 mm D=50 mm



NEW

/// rendelésre 4-5 nap

## CARMEN LIGHT szatén nikkelt

F szatén nikkelt A alumínium M A=133 mm D=53 mm



NEW

/// rendelésre 4-5 nap

## CARMEN LIGHT fekete

F fekete A alumínium M A=133 mm D=53 mm

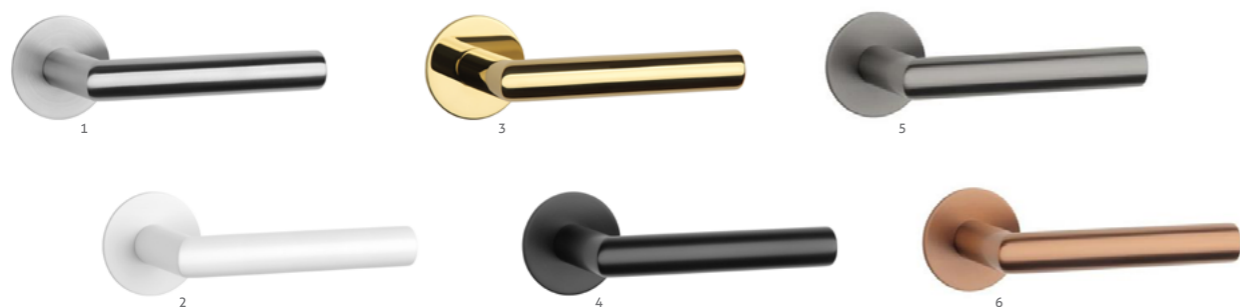

/// rendelésre 7-10 nap

## THEMA laprozettás

F 1. inox 2. matt fehér 3. PVD fényes arany 4. matt fekete 5. PVD antracit 6. PVD vörösréz  
A rozsdamentes acél M A=135 mm ROZ=54,5x3 mm Mindkét oldalon rugóval szerelt, az egyik oldalon mágneses rögzítéssel.



/// készleten

## SPEED

F antracit és fényes króm  
A alumínium és zamak M A=132 mm D=52 mm



/// készleten

## TEXAS

F antracit és fényes króm  
A alumínium és zamak M A=124 mm D=52 mm



/// készleten

## GALAXY

F antracit és fényes króm  
A alumínium és zamak M A=125 D=55 mm

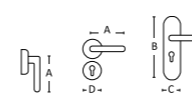

# DESIGN

## SMARTBLOCK - rejtett zárású ablakkilincsek



TASHA



STEFANIA



THEMA



WIEN



JET



GLAMOR

A rozettatartó megnyomásával nyitható/zárható ablakkilincsek.

## Ablakkilincs

Csaknem az összes kilincsmodellünkből kapható ablakkilincs változat is. Ezt a lehetőséget az ablakkilincs piktoqram jelzi:

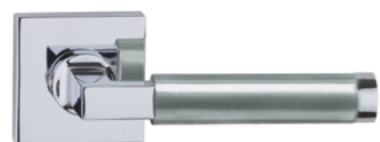

/// készleten

### BORNEO

F fényes króm és szatén nikkell A zamak M A=117 mm D=51 mm



/// készleten

### DANIELA ECO 2

F szálcsiszolt acél A rozsdamentes acél M A=126 mm D=54 mm



/// készleten

### VIVA körrozettás

F fényes króm és szálcsiszolt acél A zamak és rozsdamentes acél M A=135 mm D=52 mm



/// készleten

### VIVA négyzetrozettás

F fényes króm és szálcsiszolt acél A zamak és rozsdamentes acél M A=135 mm D=50 mm



## Toalett elfordító

Diszkrét és biztonságos – majdnem minden ajtókilincs modellünk kapható toalett elfordítós változatban is. Ezekkel biztosítható a mellékhelyiségek, fürdőszobák diszkrétciója, de a külső oldalon található vésznyitó funkciónak köszönhetően szükség esetén a helyiségben rekedtek egy csavarhúzó vagy fém érme segítségével egy mozdulattal kiszabadíthatók.

A TOALETT ELFORDÍTÓS KILINCSEK PIKTOGRAMJA: WC



/// készleten

### VIPER

F matt króm, matt fekete A zamak M A=142 mm D=50 mm



/// készleten

### DIVA

F matt króm, matt fekete A zamak M A=142 mm D=50 mm

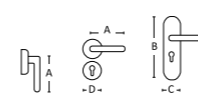



# BASIC LINE



/// készleten

## BASIC VESTA

F fényes króm-szatén nikkell A zamak és alumínium  
M A=125 mm D=54 mm | Rozetta magassága: 10 mm

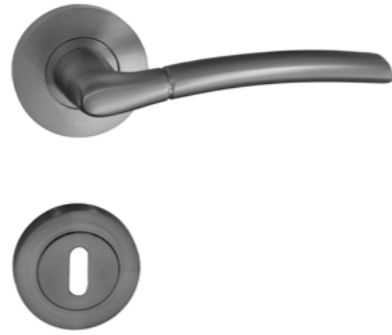

/// készleten

## BASIC VESTA

F antracit A zamak és alumínium  
M A=125 mm D=54 mm | Rozetta magassága: 10 mm



/// készleten

## BASIC DANIELA

F fényes króm-szatén nikkell, antracit, fekete A alumínium  
M 1. A=117 mm D=52 mm 2-3. A=125 mm D=51 mm | Roz. mag.: 1. 10 mm 2-3. 6 mm

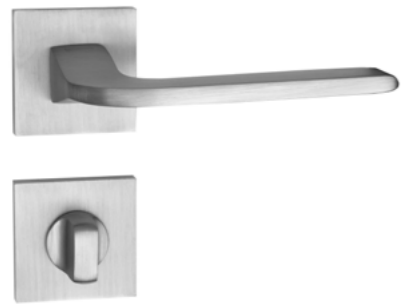
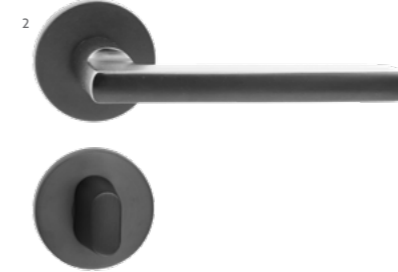

/// készleten

## BASIC IBIZA

F matt króm A alumínium  
M A=126 mm D=52 mm | Rozetta magassága: 6 mm

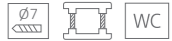

/// készleten

## BASIC IBIZA

F fekete A alumínium  
M A=126 mm D=52 mm | Rozetta magassága: 6 mm



/// készleten

## BASIC LIGHT

F fényes króm-szatén nikkell A zamak és alumínium  
M A=123 mm D=54 mm | Rozetta magassága: 10 mm

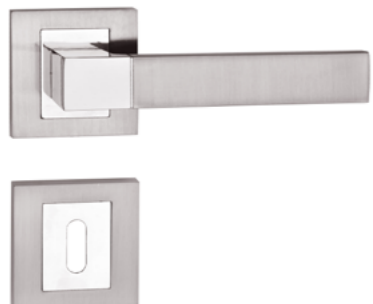

/// készleten

## BASIC FLORIDA

F fényes króm-szatén nikkell A alumínium  
M A=120 mm D=52 mm | Rozetta magassága: 10 mm



/// készleten

## BASIC FLORIDA

F antracit A alumínium  
M A=120 mm D=52 mm | Rozetta magassága: 10 mm

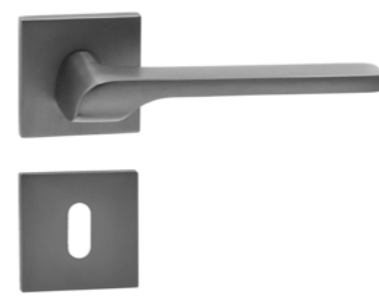

/// készleten

## BASIC SYDNEY

F antracit A alumínium  
M A=129 mm D=51 mm | Rozetta magassága: 6 mm





/// rendelésre 7-10 nap

## JASMINA

F 1. matt króm / 2. fényes króm / 3. fényes arany / 4. szatén arany / 5. fekete  
A zamak M A=131,5 mm ROZ=52x52x7 mm

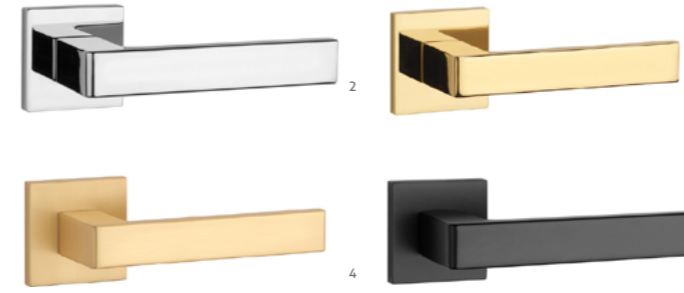

/// rendelésre 7-10 nap

## SULLA

F 1. matt króm / 2. fényes króm / 3. PVD fényes arany / 4. szatén arany / 5. matt fekete / 6. matt fehér  
A zamak M A=129 mm ROZ=53x53x7 mm

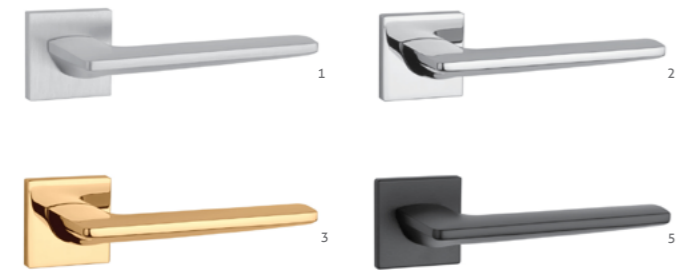

/// rendelésre 7-10 nap

## LUNARIA

F 1. matt króm / 2. fényes króm / 3. fényes arany / 4. szatén arany / 5. fekete  
A zamak M A=140 mm ROZ=52x52x7 mm

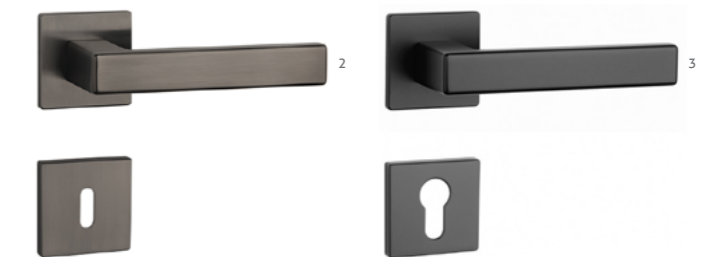

/// rendelésre 7-10 nap

## TILIA

F 1. PVD fényes antracit / 2. PVD matt antracit / 3. matt fekete  
A zamak M A=147 mm ROZ=52x52x5 mm

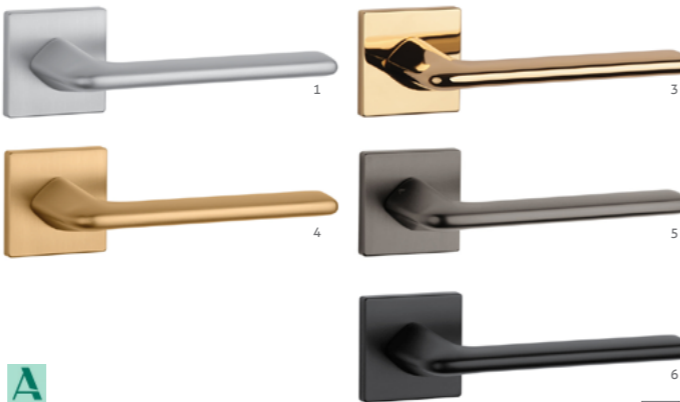

/// rendelésre 7-10 nap

## LILIA

F 1. matt króm / 2. fényes króm / 3. fényes arany / 4. szatén arany / 5. grafit / 6. fekete  
A zamak M A=140,5 mm ROZ=52x52x7 mm

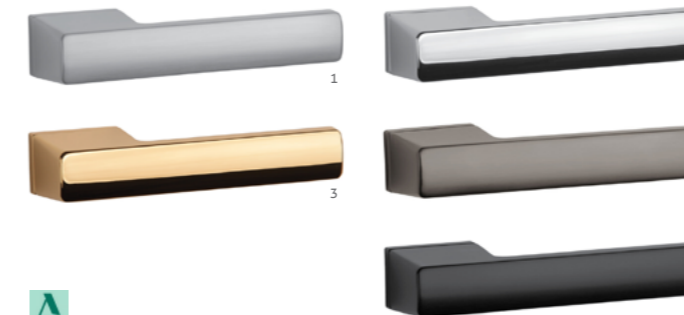

/// rendelésre 7-10 nap

## BRISA

F 1. matt króm / 2. fényes króm / 3. PVD fényes arany / 4. szatén arany / 5. grafit / 6. fekete  
A zamak M A=159 mm ROZ=50x33x7 mm PZ=50x50x7 mm



**FONTOS!** Téglalapozettás kilincsek megrendelése előtt feltétlenül olvassa el a 43. oldalon található műszaki tájékoztatót!

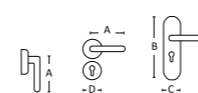



**A**  
/// rendelésre 7-10 nap  
**RAFLESIA**

F 1. matt króm / 2. fényes króm / 3. fényes arany / 4. szatén arany / 5. matt fekete / 6. PVD matt vörösréz  
A zamak M A=128,5 mm ROZ=52x52x7 mm

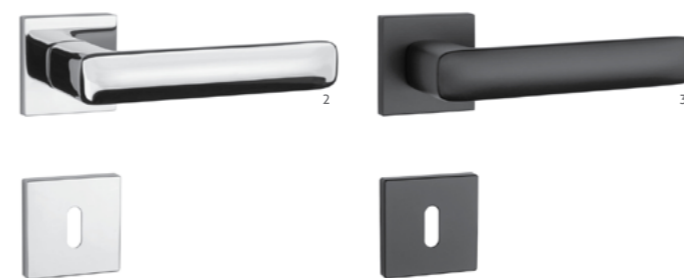

**A**  
/// rendelésre 7-10 nap  
**STELLA**

F 1. matt króm / 2. fényes króm / 3. matt fekete  
A zamak M A=140 mm ROZ=52x52x7 mm



**A**  
/// rendelésre 7-10 nap  
**MOLINIA**

F 1. PVD fényes arany / 2. szatén arany / 3. fényes króm / 4. matt fekete  
A zamak M A=141 mm ROZ=53x7 mm

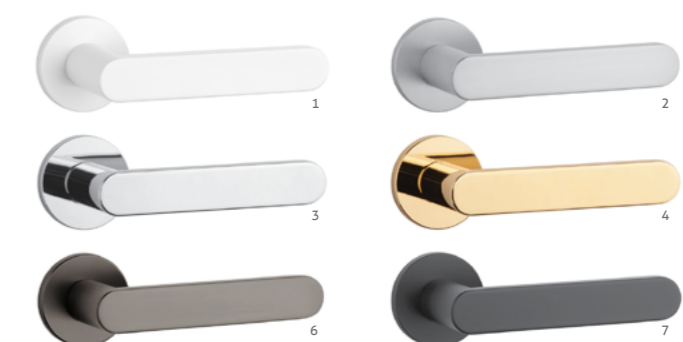
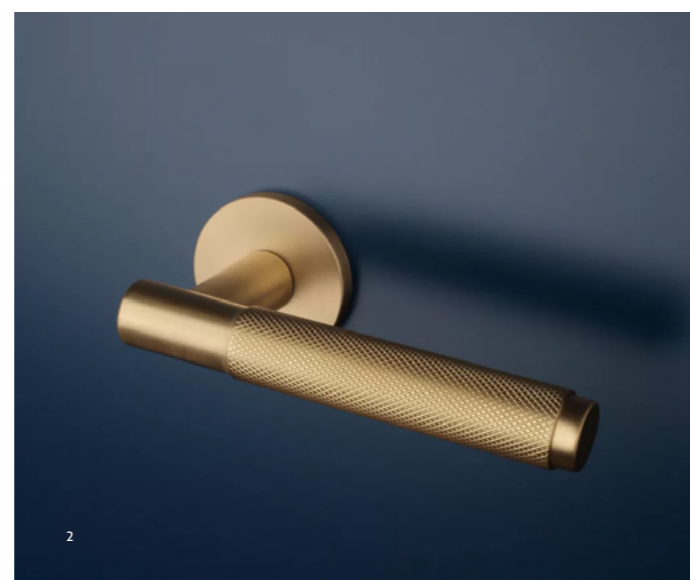

**A**  
/// rendelésre 7-10 nap  
**ALORA**

F 1. matt fehér / 2. matt króm / 3. fényes króm / 4. fényes arany / 5. szatén arany / 6. grafit / 7. matt fekete  
A zamak M A=131 mm ROZ=52x7 mm

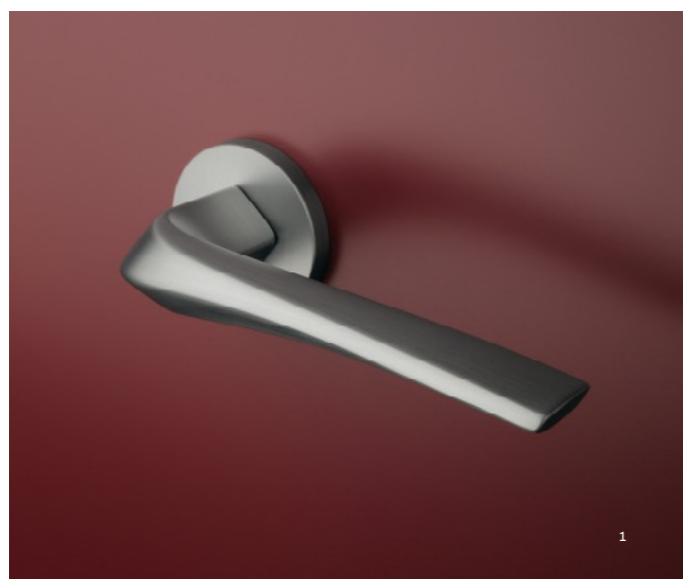

**A**  
/// rendelésre 7-10 nap  
**DALIA**

F 1. matt króm / 2. fényes króm / 3. fényes arany / 4. szatén arany / 5. PVD matt vörösréz / 6. matt fekete  
A zamak M A=138,5 mm ROZ=52x7 mm

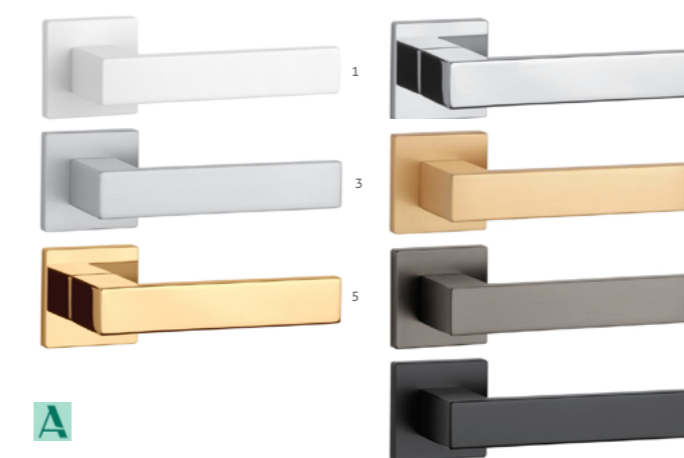

**A**  
/// rendelésre 7-10 nap  
**NINA**

F 1. matt fehér / 2. fényes króm / 3. matt króm / 4. szatén arany / 5. fényes arany / 6. PVD matt vörösréz / 7. grafit / 8. matt fekete  
A zamak M A=136 mm ROZ=52x52x7 mm

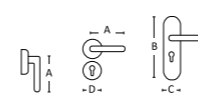



Megújult, még tartósabb felület!

Ergonomikus működtetés,  
maximális higiénia



A kilincsek a lakás legszennyezettebb területei közé tartoznak, így a fertőzések terjesztésében kiemelt szerepet játszanak. Szerencsére a kilincseken (ajtó- és ablakkilincseken, ajtóhúzókon, stb) megtelepedő baktériumokat és vírusokat több módszerrel is el tudjuk távolítani, sőt, távol tudjuk onnan tartani. A legegyszerűbb módszer a kilincsek rendszeres tisztítása. Ehhez ne használjunk erős savat vagy lúgot, csak enyhén nedves, vegyszermentes kendőt. A krómozott, rozsdamentes, PVD és eloxált alumínium felületeket időnként alkoholos fertőtlenítőszerrel is áttörölheti. Az alábbi fejezet a további lehetőségeket mutatja be.

## Ezüst-ionos antibakteriális bevonat

Az ezüst-ionos bevonattal ellátott kilincsek a felületükre kerülő baktériumok több, mint 99,99%-át elpusztítják, amit független kutatások is alátámasztanak. Az ezüst-ionok a súlyos, sőt esetenként halálos veszedelmet jelentő baktériumokat is néhány perc alatt megsemmisítik, mint a Coli, a húsevő MRSA, vagy a Legionella. Éppen ezért az ezüst-ion bevonatos kilincsekkel otthonát biztonságossá, egészségessé alakíthatja. Ideális minden olyan intézményben, ahol a higiénia életbevágóan fontos: kórházakban, klinikákon, rendelőkben, bölcsődékben, idősek otthonában, iskolákban, stb. A bevonat rendkívül tartós, és különösebb karbantartást sem igényel, és relatíve olcsó is. Egyelőre vírusok ellen nem lett tesztelve, de a közeljövőben várható az ilyen irányú tesztek lefolytatása. Antibakteriális felületet több modellünkhöz is választhat (minimális mennyiségi korlátozások előfordulhatnak), ugyanakkor az alábbi modellekből készletet is tartunk.



/// készleten

### THEMA ANTIBAKTERIÁLIS

F szálcsiszolt acél A rozsdamentes acél  
M A=136 mm D=50 mm



/// készleten

### RONDO ANTIBAKTERIÁLIS

F szálcsiszolt acél A rozsdamentes acél  
M A=129 mm D=50 mm



## Réz és bronz

- elpusztítják a vírusokat és baktériumokat

A vörösréz és ötvözetei, a sárgaréz és a bronz évezredek óta bevált alapanyagai a kilincseknek, fogantyúknak. Ennek nem csak kiváló megmunkálhatóságuk és tartósságuk az oka, hanem az a megfigyelés is, hogy ezek az anyagok csökkentik a fertőzések terjedését. A réz-ötvözetek felületén a baktériumok és vírusok nagyon hamar elpusztulnak és szét-esnek, mert a rézionok behatolnak a baktériumba vagy a vírusba, és nem csak megölik, hanem a nukleinsavig hatolva totálisan meg is semmisítik őket. Kijelenthető tehát, hogy a vörösréz, a sárgaréz és a bronz természetes passzív antimikrobiális anyagok. Passzív, mivel nem kell hozzá energia vagy külső anyag ahhoz, hogy a rákerülő kórokozók elpusztuljanak. Megjegyzendő, hogy ez a hatás megszűnik, ha lakkal vonjuk be a rézkilincseket.

### Lakkozatlan rézkilincsek

Számos rézkilincsünk megvásárolható natúr, azaz lakkozatlan változatban, köztük a Stefania kilincscsalád.





## ASL ROZETTAMECHANIKA

Az ASL az FSB új fejlesztésű objektkilincs-rozettája, mely kiegészíti a több évtizede nagy sikerrel alkalmazott és mára ikonikussá vált, szintén folyamatosan fejlesztett, csapágyazott AGL kilinczrozetta-mechanikát. Míg az AGL továbbra is megmarad az objektkilincsek non plusz ultrájaként, az ASL elsősorban a könnyű- és közepes objektajtókhoz, illetve a normál belsőajtókhoz kínál ideális megoldást.

### AZ ASL ROZETTAMECHANIKA ELŐNYEI:

- gyors felszerelés az adapternek köszönhetően,
- univerzális nyitásirány (nincs külön jobbos és balos),
- acélerősítésű műanyag rozetta, csapágyazott kilincsemelő mechanizmus, M5 átmenő csavaros rögzítés, és ezekből fakadóan
- objekt 4 használati osztályba való besorolás az EN 1906 szabvány szerint, ami a lehető legtartósabb, már vandálbiztos vasalatok kategóriája,
- rejtett kilincsmegvezetés,
- minden jelenleg kapható FSB kilincscsaláddal kombinálható,
- minden lehetséges alapanyaggal és felülettel rendelhető



## VÁLTOZATOS, SZÍNES ALUMÍNIUM FELÜLETEK

Újdonság az FSB kínálatában, hogy az alumínium kilincsek a szokásos eloxált felületeken túl új, különleges eloxált felületekkel is rendelhetők. Az alumínium felszint homokfújással érdesítik („nemesítik”), majd utána eloxálják a kívánt, a mai lakberendezési trendekbe illő új tónusokra. Az érdesítésnek köszönhetően a kilincs színe matt, szatén hatású lesz, melyen a használatból eredő kisebb felületi sérülések, karcok is kevésbé fognak meglátszani.



Szkennelje be a QR kódot a teljes FSB kínálatához, vagy kérjen nyomtatott katalógust kollégáinktól!



www.kilincsek.eu  
www.fsb.de



## KÜLÖNLEGES FSB DESIGN

Az FSB termékek világszerte ismertek és elismertek kimagasló, etalonként nyilvántartott minőségüknek, trendteremtő dizájnjuknak és nagy igénybevételnek megfelelő objekt-, biztonsági-, pánik- és tűzgátló vasalataiknak köszönhetően. Mind az otthonok, mind a közületi épületek népszerű vasalatai Európa-szerte. A termékek nagy variálhatóságának köszönhetően egy-egy modellel gyakorlatilag minden lehetséges igényt ki lehet elégíteni egy épületen belül, így ugyanazzal a formájú kilincssel szerelhető a biztonsági bejárati ajtó, a tűzgátló kazánajtó, az ablakok, a pánik-vasalatok, és a sor itt szinte végtelen. Az FSB teljes kínálatával állunk rendelkezésére.

FSB\_1230



FSB\_1102



FSB\_1119



FSB\_1021



FSB\_1285



FSB\_1078



## SÜLLYESZTETT TOLÓAJTÓ-VASALATOK

Az FSB által kifejlesztett süllyesztett vasalatok az elmúlt évek nagy sikerű formai innovációját jelentik, egyre bővülő termékkör bevonásával.



## BRONZ, EGY RÉGI-ÚJ ALAPANYAG

A bronznak, ennek a nemes és az idővel együtt változó alapanyagának az újrafelfedezése néhány éve kezdődött az FSB tervezőasztalain, majd mára valóságos divatot teremtett. A patinás bronz felület és a modern formák keveréke ideális az olyan igényes felújításokon, ahol a korabeli lakásbelső és a mai kor találkozási pontja valamilyen egyedi megoldást kíván. Ma még időszerűbb a bronz, mint valaha: a bronz közismert antibakteriális és antivirális tulajdonságáról, ami még inkább alkalmassá teszi arra, hogy a modern otthonok tartozéka legyen.

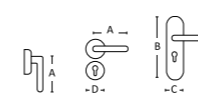
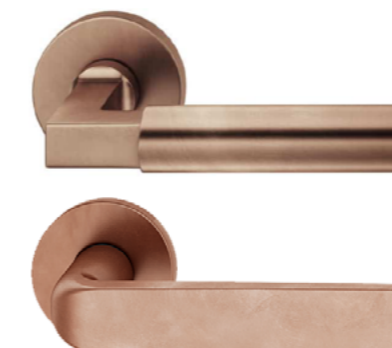



# CSAK EGY GOMBNYOMÁS



**smart2lock**  
by GRIFFWERK

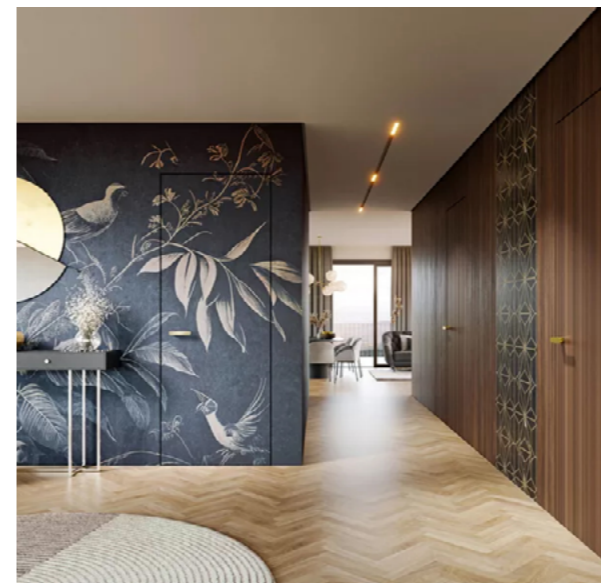
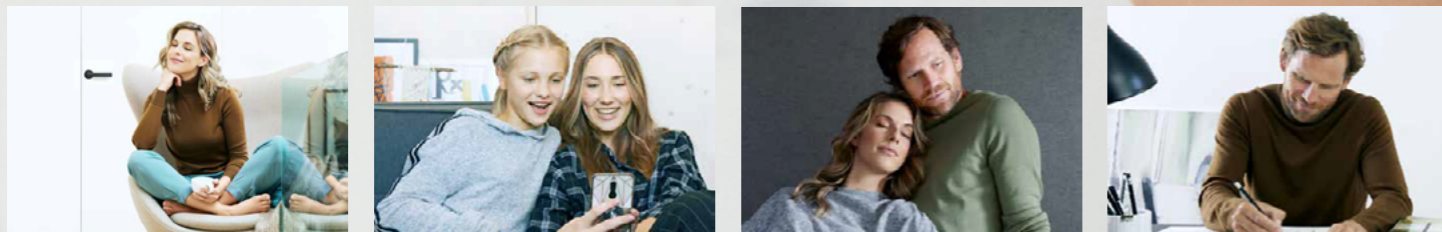

A GRIFFWERK Németország egyik legizgalmasabb kilincsgyártója, mely a termékek kiemelkedő, aprólékos gonddal kialakított műszaki tartalma mellett a formatervezésre és az innovációra is nagyon komoly hangsúlyt fektet. Kilincsei már számos formatervezési díjat nyertek el. A kilincseken kívül tolóajtókhoz és üvegajtókhoz is forgalmaznak vasalatokat.

## A SMART2LOCK TECHNOLÓGIA



A többszörösen díjazott innovatív megoldással, a **smart2lock** nevű, kilincsbe integrált zárasi mechanikával ellátott kilincsek legfőbb előnye, hogy alsó rozetta nélkül is zárhatóvá teszik az ajtót. Ez pedig amiatt különösen izgalmas, mert egyre inkább terjed az ajtókilincseknél az alsó rozetta elhagyása. Így azonban eltűnik a lehetőség az ajtó zárására, pl. egy fürdőszoba esetén. A **smart2lock** okos megoldás alkalmazásával viszont megoldható, hogy az ajtót a kilincsen található gomb eltolásával zárjuk, ráadásul úgy, hogy az azért kívülről vész esetén mégis nyitható legyen. Nincs alsó rozetta, sem kulcs, sem elektronika, mégis zárható a kilincs – egyszerűen zseniális!



**AVUS ONE** kilincsgarnitúra, **smart2lock** A zamak M A=158 mm D=48x30,8 mm



**AVUS ONE** kilincsgarnitúra, nem zárható A zamak M A=158 mm D=48x30,8 mm

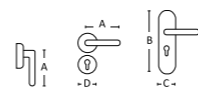

**R8 ONE** kilincsgarnitúra, **smart2lock** A zamak M A=156 mm D=48x30,8 mm



**R8 ONE** kilincsgarnitúra, nem zárható A zamak M A=156 mm D=48x30,8 mm



SZÜKSÉG ESETÉN A KILINCSGARNITÚRÁKHOZ ILLESZKEDŐ ALSÓ ROZETTÁK IS RENDELHETŐK:

**ONE** alsó rozetta BB, PZ, BLIND



**FONTOS!** Téglaalapoztás kilincsek megrendelése előtt feltétlenül olvassa el a 43. oldalon található műszaki tájékoztatót!



**LUCIA (Thema)** kilincsgarnitúra, **smart2lock**, CLIP-ON körrozettával (műanyag alaplappal és rápattintható takaróval) **A** rozsdamentes acél **M** A=135mm D=51mm

/// készleten



inox



grafitfekete

**LUCIA (Thema)** kilincsgarnitúra, nem zárható, CLIP-ON körrozettával (műanyag alaplappal és rápattintható takaróval) **A** rozsdamentes acél **M** A=135mm D=51mm

/// készleten

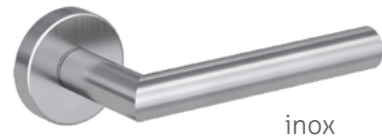

inox



grafitfekete

**LUCIA SELECT** kilincsgarnitúra nem zárható, CLIP-ON körrozettával (műanyag alaplappal és rápattintható takaróval) [/// rendelésre 3-4 hét](#)



sárgaréz  
dekorral



vörösréz  
dekorral

LUCIA Select

A LUCIA (Thema) kilincsgarnitúra a CLIP-ON, azaz műanyag alaplapos és rápattintható takaróval ellátott körrozettával kapható készletről. Ezen kívül fémalaplapos (Professional, MENETES) és laprozettás (PIATTA S) változatban is rendelhető, igény esetén az azonos technológiájú BB (kulcslyukas), PZ (cilinderlyukas) vagy BLIND (lyukasztás nélküli) alsó rozettákkal együtt.



**LUCIA (Thema) PROFESSIONAL**  
**smart2lock**, inox



**LUCIA (Thema) PIATTA S**  
**smart2lock**, grafitfekete

## TOVÁBBI SMART2LOCK MODELLEK A GRIFFWERK KÍNÁLATÁBAN:

**PROFESSIONAL**, menetes rozettával szerelt modellek. Erős igénybevételnek is ellenállnak a stabil fém alaplapnak köszönhetően. Ezt igazolja a DIN3-as minősítésük is. [/// rendelésre 3-4 hét](#)



**LOREDANA PROFESSIONAL**  
inox



**TRI 134 PROFESSIONAL**  
grafitfekete



**LORITA PROFESSIONAL**  
inox

**PIATTA S** laprozettás modellek: a 2 mm vékony rozetta szinte az ajtó síkjába simul. [/// rendelésre 3-4 hét](#)



**LORITA PIATTA S** inox

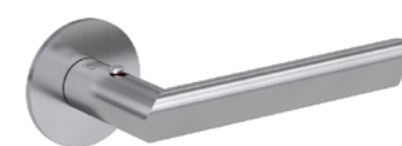

**TRI 134 PIATTA S** inox



**LUCIA PIATTA S** grafitfekete

**CLIP-ON** rozettás kilincsgarnitúrák: gyors és egyszerű szerelés, DIN 3 minősítés [/// rendelésre 3-4 hét](#)



**LORITA CLIP-ON** inox



**LOREDANA CLIP-ON** inox

A GRIFFWERK termékek teljes választékával állunk rendelkezésre. A QR kódra kattintva elérhető a Griffwerk smart2lock katalógusa.

A zárési mechanizmus független az ajtóban lévő zár fajtájától, bármely szabványos bevésőzárral használható, amely átmenő csavaros kilincsrögzítést tesz lehetővé a kilincs számára (szinte minden ma kapható minőségi bevésőzár ilyen).

### FONTOS!

A **smart2lock** kilincsek esetén létezik külön **jobbos** és **balos** kialakítás, így megrendelés, vásárlás előtt a nyitásirányt meg kell határozni.

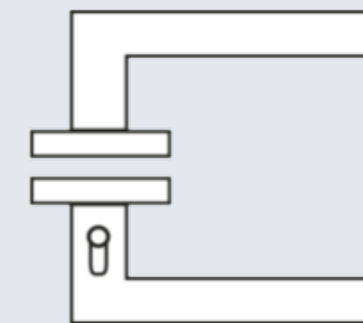

JOBBOS

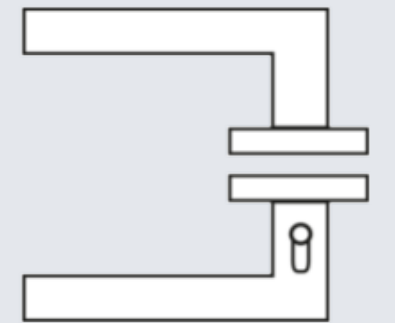

BALOS

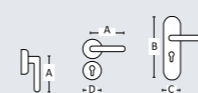



# MATT ARANY

A Tupai legfrissebb újdonsága a matt arany felület, mely szín a matt rézzel együtt az elmúlt években jött divatba a lakberendezésben. Ez egy festési eljárással kialakított bevonat, amely nemcsak esztétikus, hanem egyúttal rendkívül ellenálló és tartós is. Ugyanakkor ez a felületkezelési eljárás is, összhangban a többi fejlesztéssel, teljesen környezetbarát.

A Tupai modelljei mellett egyúttal a Maestro alapkínálatához tartozó kilincsek között is megjelenik egy nagyon hasonló, matt réznek nevezett festett felület – ez is mutatja, hogy itt egy népszerű trendről van szó.



Az 1976-ban alapított TUPAI az egyik legnagyobb és legprofesszionálisabb, a mai napig valóban teljes körűen európai kilincsgyár, Portugáliából. Vezetői kiemelt hangsúlyt fektetnek termékeik stabil és tartós működésére, amit az igényes műszaki megoldások, a több, mint 40 év alatt felhalmozott szaktudás és a felhasznált kiváló alapanyagok garantálnak. Sikerük ennek, és a kilincsmodellek egyedi és izléeses formatervezésének köszönhető. Az utóbbi években a TUPAI úttörő szerepet játszott az alacsonyozottás kilincsek térhódításában, és a változatos felületkezelések meghonosításában.

## SZÁLLÍTÁSI HATÁRIDŐ

A készleten tartott modelleket külön megjelöltük. Ezeket a kilincseket a megrendelés leadása után 1-2 napon belül vehetik át ügyfeleink. A többi terméket rendszerint 4-5 nap alatt tudjuk leszállítani.

Ismerje meg a corten felület varázsát, amely tökéletesen ötvözi a modern eleganciát és a rusztikus bájt! Ez az egyedi felület természetes, rozsdabarna árnyalatával és gazdag textúrájával a kilincset és általa az ajtót is különlegessé varázsolja. A corten eredetileg egy szándékosan előidézett rozsdásodás az acél felületén, ezzel szemben a Tupai új felülete kizárólag a corten vizuális megjelenését idézi meg, a felület viszont maximálisan higiénikus marad, és a szokásos módszerekkel tisztán tartható. A porszórásos eljárás maximálisan környezetbarát és az így kapott bevonat egyben hipoallergén is.

# CORTEN

## De mi is a corten eredetileg?

A corten acél egy különleges, időjárásálló acélötvözet, amelynek speciális összetétele lehetővé teszi, hogy a környezeti hatások következtében természetes, védő rozsdaréteg alakuljon ki a felületén. Ez a réteg nemcsak esztétikus, hanem egyúttal meg is védi az acélt a további korróziótól, így maga a felület kifejezetten tartós lesz.



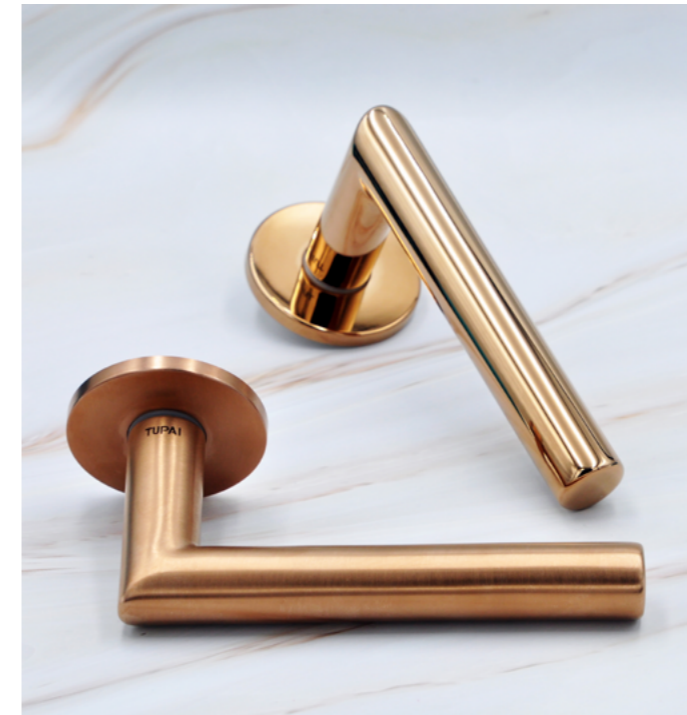

**NEW**

/// rendelésre 4-5 nap

**THEMA Tupai 5S** körrozettás

**F** 1. matt fehér / 2. matt króm / 3. nikkelt perla / 4. matt arany / 5. corten / 6. titán / 7. matt fekete **M** A=132 mm D=52 mm



**NEW**

/// rendelésre 4-5 nap

**THEMA Tupai 5SQ** négyzetrozettás

**F** 1. matt fehér / 2. matt króm / 3. nikkelt perla / 4. matt arany / 5. corten / 6. titán / 7. matt fekete **M** A=132 mm D=52 mm

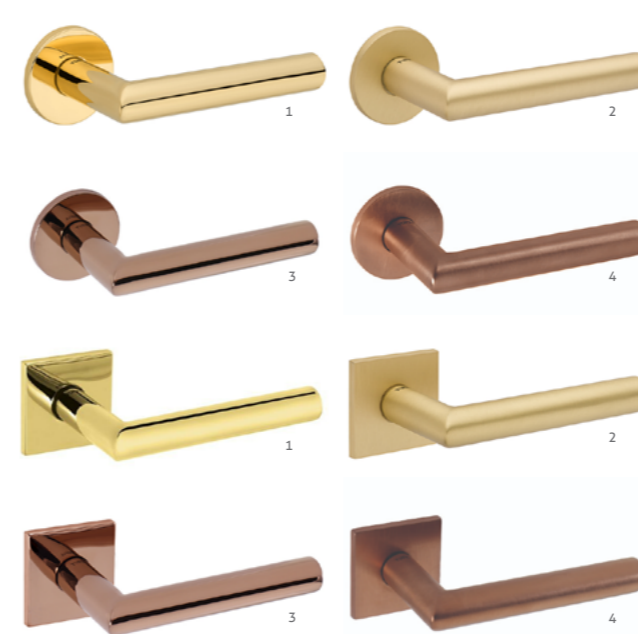

/// rendelésre 7-10 nap

**THEMA Tupai 5S & 5SQ** kör- és négyzetrozettás

**F** 1. lakkozott réz / 2. szatén réz / 3. PVD fényes vörösréz / 4. PVD matt vörösréz / **A** réz **M** A=132 mm D=52 mm



/// rendelésre 4-5 nap: 1., 2., 3., 9., 10.

/// rendelésre 7-10 nap: 4., 5., 6.

**SONIA 5SQ**

**F** 1. fényes króm / 2. matt króm / 3. lakkozott réz / 4. szatén réz / 5. PVD fényes vörösréz / 6. PVD matt vörösréz / 7. nikkelt perla / 8. titán / 9. matt fehér / 10. matt fekete / **A** réz **M** A=129 mm D=52 mm

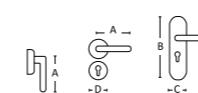
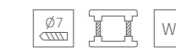

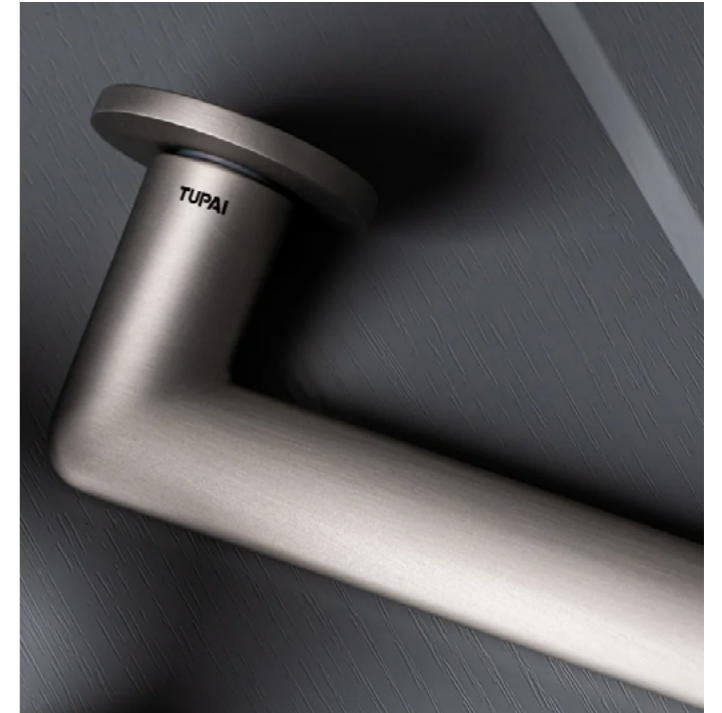
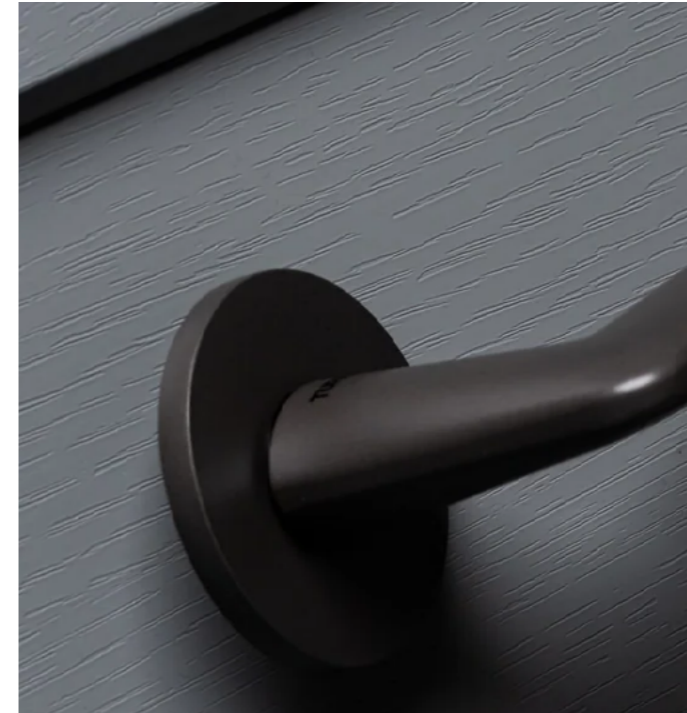

/// rendelésre 4-5 nap

**DARA 5S** körrozettás

**F** 1. fényes króm / 2. matt króm / 3. lakkozott (fényes) réz / 4. szatén réz / 5. PVD fényes vörösréz / 6. PVD matt vörösréz / 7. nikkel perla / 8. titán / 9. matt fehér / 10. matt fekete  
**A** réz **M** A=138 mm D=52 mm

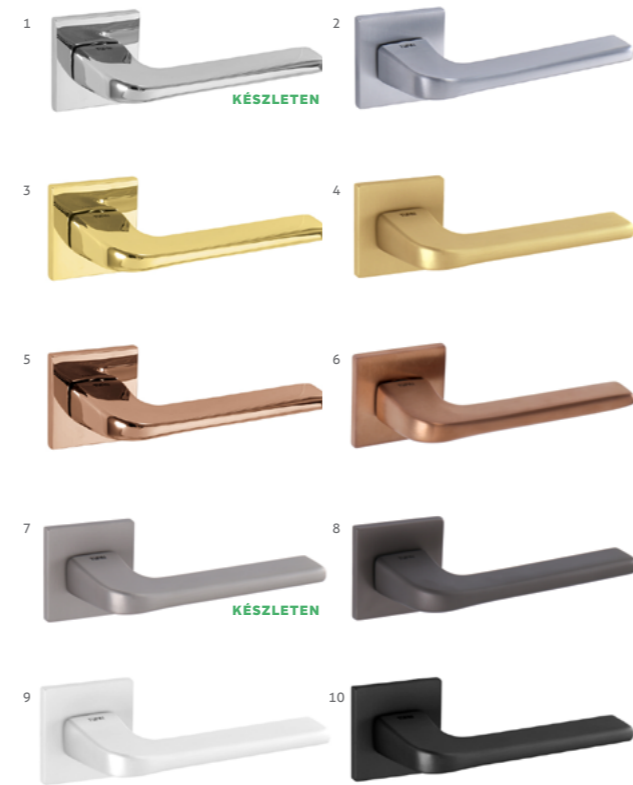

/// rendelésre 4-5 nap

**DARA 5SQ** négyzetrozettás

**F** 1. fényes króm / 2. matt króm / 3. lakkozott (fényes) réz / 4. szatén réz / 5. PVD fényes vörösréz / 6. PVD matt vörösréz / 7. nikkel perla / 8. titán / 9. matt fehér / 10. matt fekete  
**A** réz **M** A=138 mm D=52 mm



/// rendelésre 4-5 nap

**ELIPTICA 5S** körrozettás

**F** 1. matt fehér / 2. fényes króm / 3. matt króm / 4. nikkel perla / 5. matt arany / 6. corten / 7. titán / 8. matt fekete **A** zamak **M** A=131 mm D=52 mm

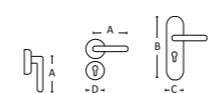

/// rendelésre 4-5 nap

**ELIPTICA 5SQ** négyzetrozettás

**F** 1. matt fehér / 2. fényes króm / 3. matt króm / 4. nikkel perla / 5. matt arany / 6. titán / 7. matt fekete **A** zamak **M** A=131 mm D=52 mm





**SQUARE 5SQ**

F 1. fehér / 2. matt króm / 3. fényes króm / 4. nikkél perla / 5. matt arany / 6. corten / 7. titán / 8. matt fekete  
 A zamak M A=110 mm D=52 mm



**CINTO 5SQ**

F 1. matt króm / 2. nikkél perla / 3. titán / 4. matt fekete  
 A zamak M A=135 mm D=52 mm



**TIGA 5SQ**

F 1. matt króm / 2. nikkél perla / 3. corten / 4. titán / 5. matt fekete  
 A zamak M A=141 mm D=52 mm

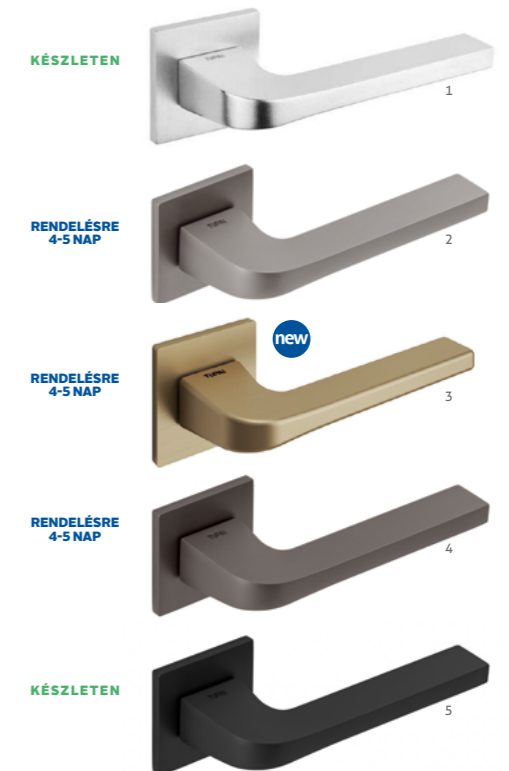
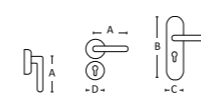

**CARMEN 5SQ**

F 1. matt króm / 2. nikkél perla / 3. matt arany / 4. titán / 5. matt fekete  
 A zamak M A=141 mm D=52 mm





/// rendelésre 4-5 nap

**VOYAGE** téglalapozettás

F 1. matt króm / 2. nikkelpérla / 3. matt arany / 4. titán / 5. matt fekete WC  
 A zamak M A=154 mm R=35x52 mm

**FONTOS!** Téglalapozettás kilincsek megrendelése előtt feltétlenül olvassa el a 43. oldalon található műszaki tájékoztatót!



/// rendelésre 4-5 nap

**CARAT** téglalapozettás

F 1. matt króm / 2. nikkelpérla / 3. titán / 4. matt fekete / 5. matt arany WC  
 A zamak M A=161 mm R=35x52 mm

**FONTOS!** Téglalapozettás kilincsek megrendelése előtt feltétlenül olvassa el a 43. oldalon található műszaki tájékoztatót!

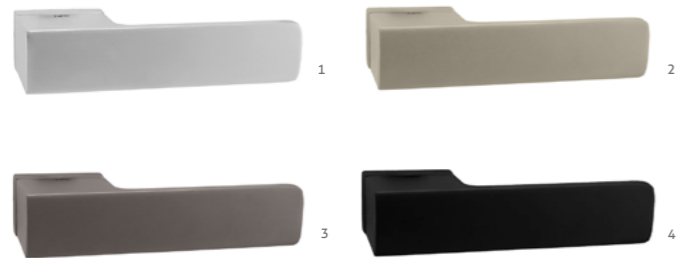

/// rendelésre 4-5 nap

**MEMPHIS** téglalapozettás

F 1. matt króm / 2. nikkelpérla / 3. titán / 4. matt fekete WC  
 A zamak M A=161 mm R=35x52 mm

**FONTOS!** Téglalapozettás kilincsek megrendelése előtt feltétlenül olvassa el a 43. oldalon található műszaki tájékoztatót!



/// rendelésre 7-10 nap

**NELA 5S**

F 1. fényes króm / 2. matt króm / 3. lakkozott réz / 4. szatén réz / 5. titán / 6. matt fekete A réz M A=135 mm D=52 mm

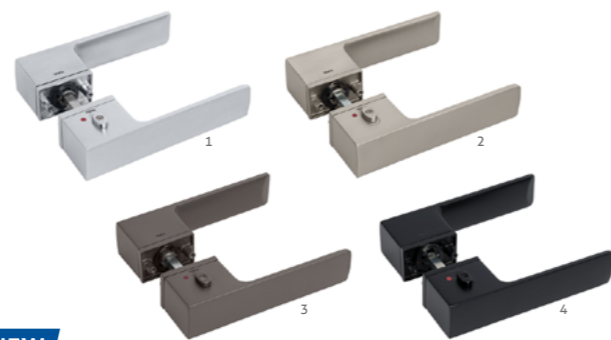
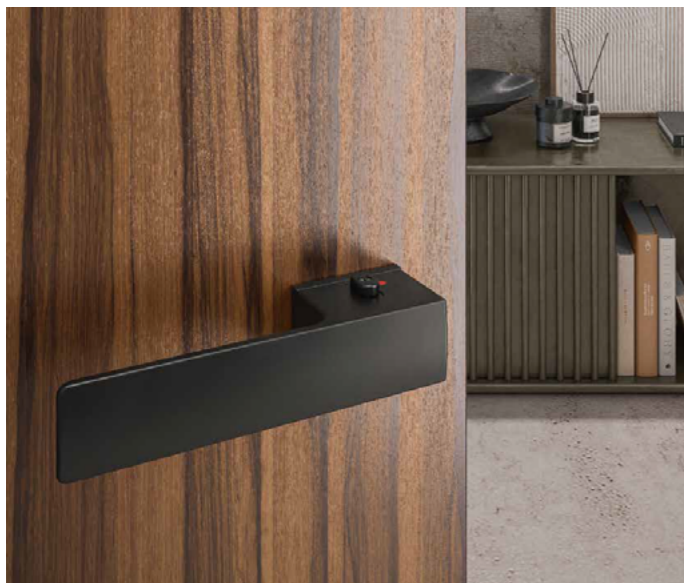

**NEW**

/// rendelésre 4-5 nap

**MEMPHIS PRIVÉ** zárható

F 1. matt króm / 2. nikkelpérla / 3. titán / 4. matt fekete WC  
 A zamak M A=154 mm R=35x52 mm

**FONTOS!** Téglalapozettás kilincsek megrendelése előtt feltétlenül olvassa el a 43. oldalon található műszaki tájékoztatót!

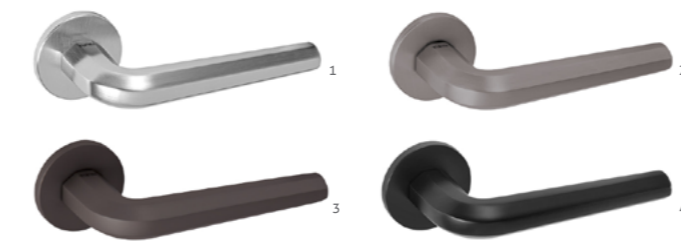

/// rendelésre 4-5 nap

**OCTOGON 5S**

F 1. matt króm / 2. nikkelpérla / 3. titán / 4. matt fekete WC  
 A zamak M A=136 mm D=52 mm

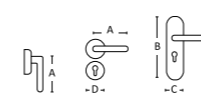



**NEW**

/// rendelésre 4-5 nap

**ANGEL 5S** körrozettás

F 1. fényes króm / 2. matt króm / 3. lakkozott réz / 4. nikkel perla / 5. titán / 6. matt fekete  
A réz M A=146 mm D=52 mm ROZ magassága: 5 mm

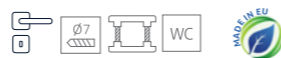

**NEW**

/// rendelésre 4-5 nap

**JUNIOR 5SQ** négyzetozettás

F 1. matt króm / 2. nikkel perla / 3. titán / 4. matt fekete  
A réz M A=146 mm D=52 mm ROZ magassága: 5 mm

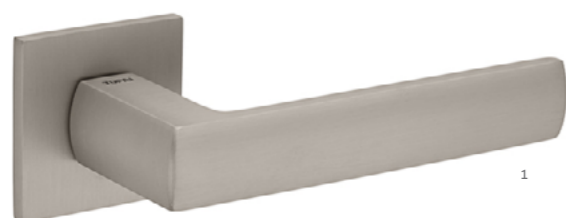

**NEW**

/// rendelésre 4-5 nap

**POPULAR 5SQ** négyzetozettás

F 1. nikkel perla / 2. matt króm / 3. lakkozott réz / 4. fényes króm / 5. titán / 6. matt fekete  
A réz M A=135 mm D=52 mm ROZ magassága: 5 mm Elérhető Texture motívumokkal is. Lásd a 44-45. oldalon.



**GOMB 5S & 5SQ** NEW /// rendelésre 7-10 nap

F matt króm / fényes króm / nikkel perla / lakkozott réz / titán / fekete  
A réz M Gomb=57 mm D=52 mm ROZ magassága: 5 mm  
Választható: fix gomb-kilincs, fix gomb-fix gomb, forgó gomb-forgó gomb grt.  
Azonos színű és rozettájú Tupai 5S vagy 5SQ kilincsekkel kombinálhatók.



**TÉGLALAPROZETTÁS KILINCSEK**

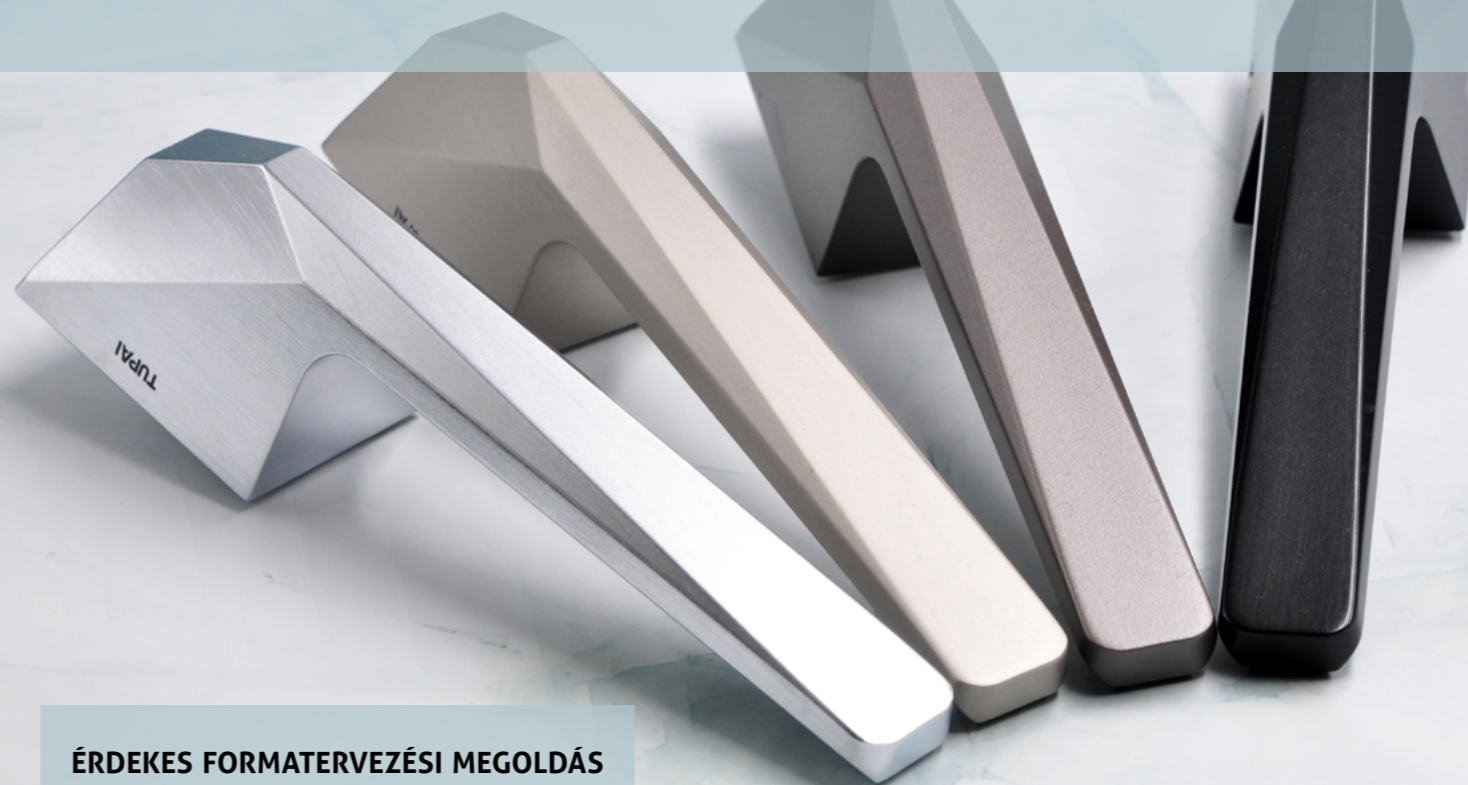

**ÉRDEKES FORMATERVEZÉSI MEGOLDÁS**

a téglalap alakú rozetták alkalmazása. Formabontó, és szépen átveszi a minimalista irányzatok vízszintes irányba terjeszkedő formavilágát, ahol pl. a bútorok is inkább alacsonyabbak, de oldalirányba hosszan elnyúlnak. Ezáltal, és a világos falak miatt a tér tágas marad, az ember érzi, hogy van levegő, és nincs nyomasztó zárt térbe szorítva.

A téglalap alakú rozetták gyakran együtt járnak az alsó rozetták elhagyásával, ami szintén egy új, hódító trend napjainkban. Modern hangulatot kölcsönöz az ajtóknak, és így a belső tereknek is.

Katalógusunkban számos téglalaprozettás kilincs található, válogasson kedvére közöttük!

**KÉT FONTOS TECHNIKAI KIEGÉSZÍTÉS:**

- 1) csakúgy, mint a minimál rozettáknál (pl. Dnd Unico) vagy az alsó rozetta nélküli kilincsgarnitúránál, itt is oda kell figyelni az ajtó műszaki előkészítésére. Sajnos sok előre gyártott ajtó esetében nem is alkalmazható ez a kilincstípus, mivel az ajtón a zárnak és a kilincsnek előkészített furatokat egyszerűen nem takarják el a téglalap alakú rozetták. Éppen ezért az ilyen rozettával szerelt kilincs vásárlása előtt feltétlenül egyeztetni kell az ajtó gyártójával az ajtó megrendelésekor.
- 2) A cilindres alsó rozetták (PZ) méretezése eltér a többitől, az jellemzően négyzet alakú, máskülönben nem férne el rajtuk a zárbetétnak kialakított nyílás.

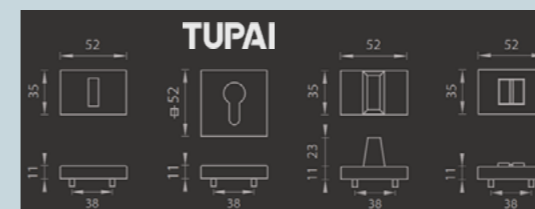

**A téglalaprozettás kilincseket elsősorban alsó rozetta nélkül ajánljuk felszerelni, szerintünk így mutatnak a legjobban.**

Ha mégis szeretne vagy szükséges alsó rozettát is felszerelni az ajtóra, azokat külön kell megrendelni.

**FONTOS!** Ezeknél a téglalaprozettás termékeknél nagyon oda kell figyelni az ajtó előkészítésére, hogy a felkerülő (elsősorban alsó) rozetták biztosan teljesen eltakarják a gyári előkészítés során kialakított furatokat az ajtón. Alapesetben az alábbi téglalap alakú alsó rozetták választhatók a TUPAI téglalaprozettás modelljeihez:

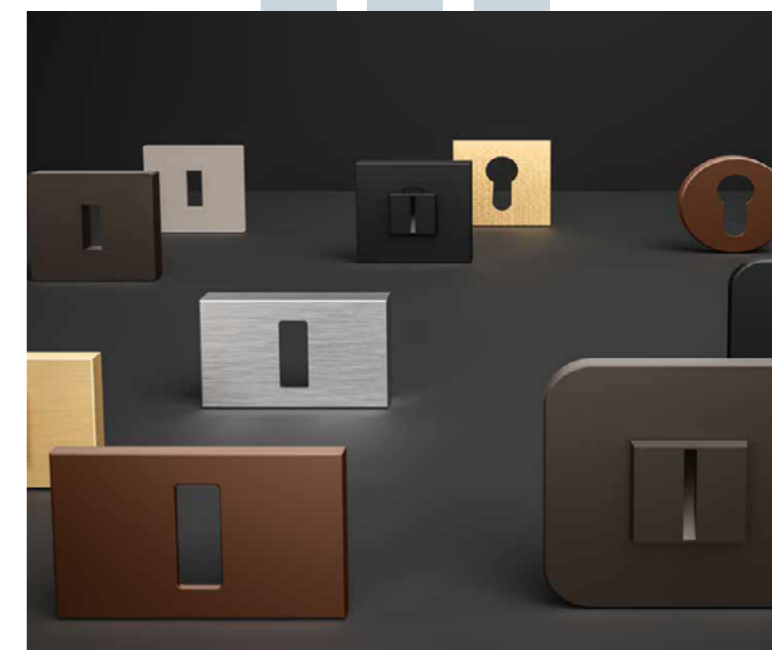

Ha az ajtón kialakított furatok ezt szükségessé teszik, lehetőség van négyzet alakú alsó rozettákat is rendelni BLIND, kulcslyukas (BB), cilindreslyukas (PZ) és toalett elfordító (WC) változatban is. Ezek mérete egységesen 52x52 mm.

**5S**  
**TEXTURE**

T2 WATERFALL

T1 PEBBLES

T3 LEATHER

A Tupai tervezői ismét elengedték a fantáziájukat, és hagyták, hogy a természet inspirálja őket. A Tupai 5S Texture keretében három új, izgalmas, természettől kölcsönzött felülettel választhatók az alacsony, 5S rozettával szerelt kilincsgarnitúrák: kavics, vízesés és bőr motívummal. Valójában csak a rozetta kapja meg ezt a felületkezelést, a kilincs felülete az eddig megszokott marad.



Négyféle felülettel: lakkozott réz, fényes króm, matt bronz és fekete  
Négyféle kilincsmoddellel: Dara, Eliptica, Popolar, Thema



/// rendelésre 4-5 nap  
**DARA 5SQ TEXTURE** kavics motívummal

F fényes króm / lakkozott réz / matt bronz / matt fekete  
A réz M A=138 mm D=52 mm



/// rendelésre 4-5 nap

**ELIPTICA 5SQ TEXTURE** bőr motívummal

F fényes króm / lakkozott réz / matt bronz / matt fekete  
A réz M A=135 mm D=52 mm

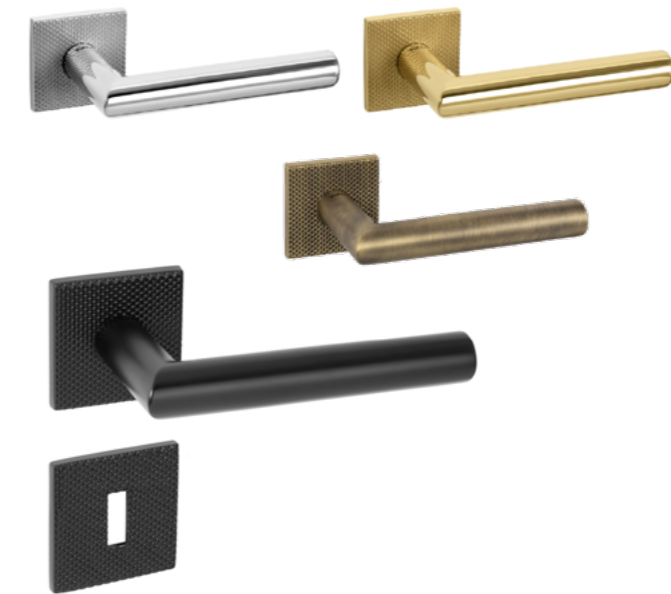

/// rendelésre 4-5 nap  
**THEMA 5SQ TEXTURE** vízesés motívummal

F 1. fényes króm / 2. lakkozott réz / 3. matt bronz / 4. matt fekete  
A réz M A=132 mm D=52 mm

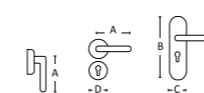
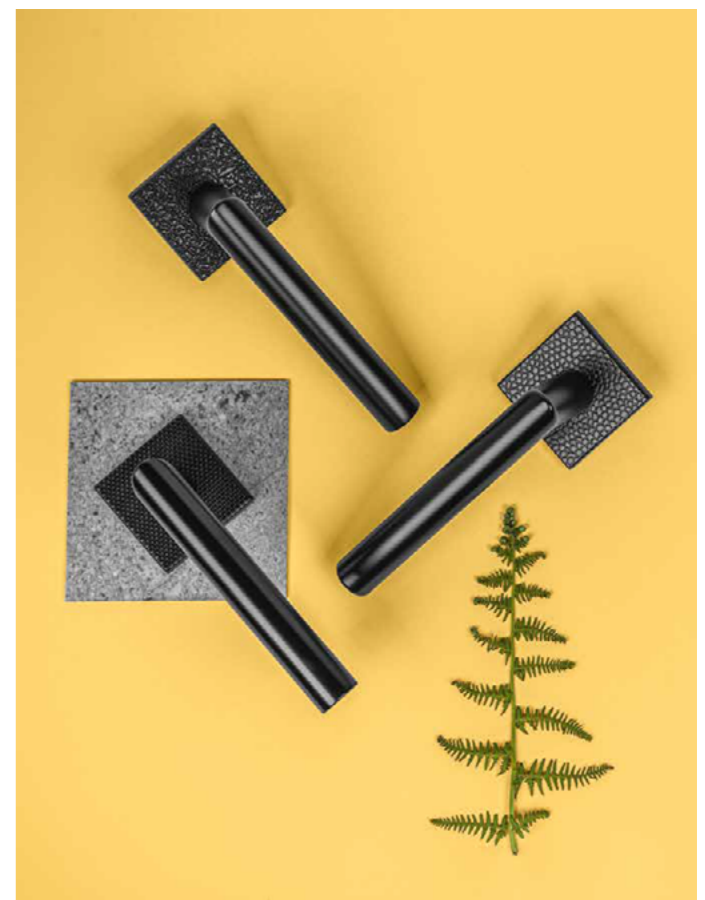

A **dnd** gyönyörű modelljei 3 kulcsszóval jellemezhetők:

## minőség – design – innováció

**MINŐSÉG:** Minden dnd termékben a csúcsmínőségre, a tökéletesre törekvés tükröződik. Ez megjelenik a legapróbb részletek finom megmunkálásában, a termékek ebből fakadó tartósságában (10 év garancia), és a gyártás során alkalmazott magasszintű és környezetbarát technológiákban is.

**DESIGN:** A dnd kilincseket különlegesen igényes, egyedi és eredeti, időnként extravagáns formatervezés jellemzi. Ez nem véletlen, hiszen a modellek többségét európai- vagy világhírű formatervezők alkotják.

**INNOVÁCIÓ:** A kezdetektől, 1968-tól jellemző a cégre az új, innovatív technológiák, köztük a különleges felületkezelések alkalmazása. Erre jó példa a színezett PVD felületek megjelenése, melyek nem csak szemet gyönyörködtetők, hanem 20 éven át garantáltan karcállóak is.

# dnd

MADE  
IN  
ITALY



minimal,  
elegant,  
**Unico**

### unico, the system

KATALÓGUS

Az Unico a Dnd által tervezett új megoldás, amely minimálisra csökkenti a rozetta vizuális hatását, ezáltal kiemelve a kilincs dizájnját: technikailag és esztétikailag is ideális megoldást jelentve a kortárs lakókörnyezetekbe. Kis méretének köszönhetően alig észrevehető: mindössze 30 mm átmérőjű és 2 mm vastag. A rendszer kerek formában érhető el, könnyen felszerelhető, és egy 22 mm-es furat kialakítását igényli az ajtón.



**NEW**  
**dune**

**DUNE** korróztás \_\_\_ **A** réz és porcelán \_\_\_ **F** PVD antik fényes arany / PVD antik szatén arany / PVD szatén vörösréz / fekete & homokfehér porcelán / felhőrózsaszín porcelán / mentazöld porcelán  
\_\_\_ **M** A=132 mm D=50 mm \_\_\_ **T** Elena Salmistraro \_\_\_ **RENDELÉSRE: 4-6 HÉT**

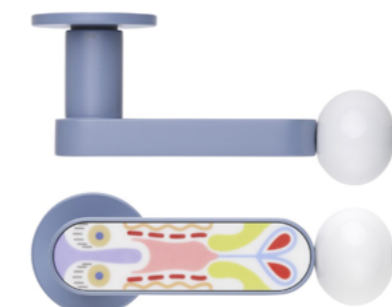

**NEW**  
**crisalide**

**CRISALIDE** korróztás \_\_\_ **A** alumínium és porcelán \_\_\_ **F** fehér / szatén arany / galambkék / halványlilla / fekete & fehér porcelán / mintás porcelán \_\_\_ **M** A=137 mm D=50 mm \_\_\_ **T** Elena Salmistraro \_\_\_ **RENDELÉSRE: 4-6 HÉT**

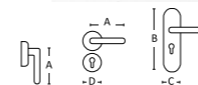



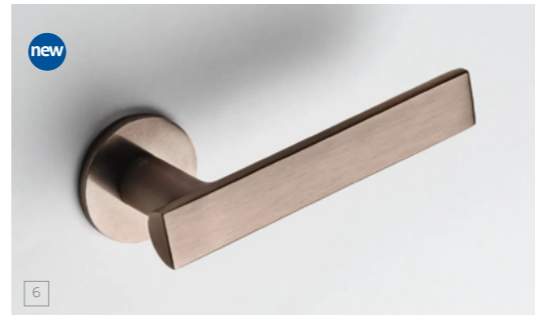
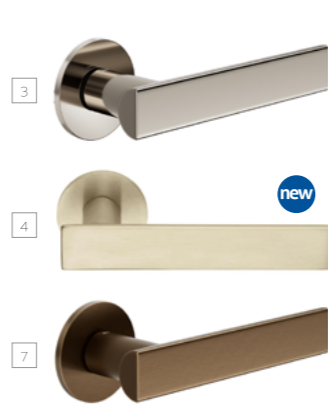
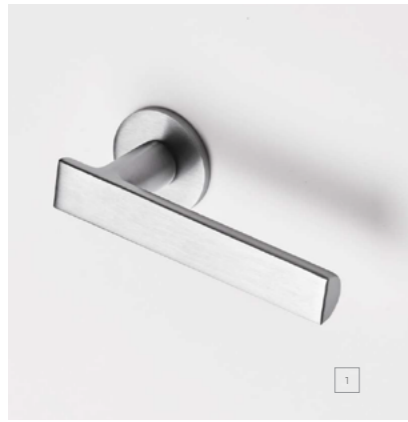

## anik

körrozettás \_\_\_ **A** réz \_\_\_ **F** 1. POWER matt króm / 2. POWER fényes króm / 3. fényes nikkél / 4. PVD szatén pezsgóarany / 5. PVD fényes bronz / 6. PVD szatén bronz / 7. matt szatén bronz / 8. PVD antik fényes arany / 9. PVD antik szatén arany / 10. fekete / 11. PVD szatén grafit \_\_\_ **M** A=141 mm D=50 mm \_\_\_ **T** Gabriele & Oscar Buratti \_\_\_ **RENDELÉSRE: 4-6 HÉT**

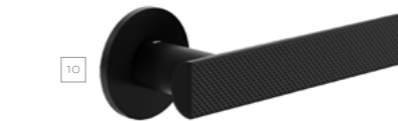
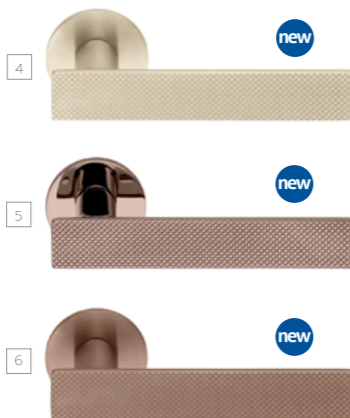
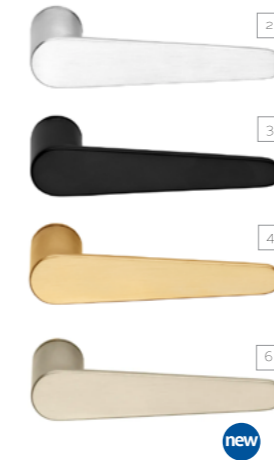

## anik brilliant

körrozettás \_\_\_ **A** réz \_\_\_ **F** 1. POWER matt króm / 2. POWER fényes króm / 3. fényes nikkél / 4. PVD szatén pezsgóarany / 5. PVD fényes bronz / 6. PVD szatén bronz / 7. matt szatén bronz / 8. PVD antik fényes arany / 9. PVD antik szatén arany / 10. fekete \_\_\_ **M** A=141 mm D=50 mm \_\_\_ **T** Gabriele & Oscar Buratti \_\_\_ **RENDELÉSRE: 4-6 HÉT**



## leva & leva mirror

**LEVA (1-8) & LEVA MIRROR (9-12)** kor alakú UNICO rozettával \_\_\_ **A** réz \_\_\_ **F** 1. fényes nikkél / 2. POWER matt króm / 3. fekete / 4. PVD antik szatén arany / 5. PVD szatén grafit / 6. PVD szatén pezsgóarany / 7. PVD fényes bronz / 8. PVD szatén bronz / 9. PVD fényes és szatén grafit / 10. fényes króm és POWER matt króm / 11. PVD antik fényes és szatén arany / 12. PVD fényes és szatén bronz \_\_\_ **M** A=140 mm D=34 mm \_\_\_ **T** Park Associati \_\_\_ **RENDELÉSRE: 4-6 HÉT**



## anik line

körrozettás \_\_\_ **A** réz \_\_\_ **F** 1. POWER matt króm / 2. POWER fényes króm / 3. fényes nikkél / 4. PVD szatén pezsgóarany / 5. PVD fényes bronz / 6. PVD szatén bronz / 7. matt szatén bronz / 8. PVD antik fényes arany / 9. PVD antik szatén arany / 10. fekete \_\_\_ **M** A=141 mm D=50 mm \_\_\_ **T** Gabriele & Oscar Buratti \_\_\_ **RENDELÉSRE: 4-6 HÉT**

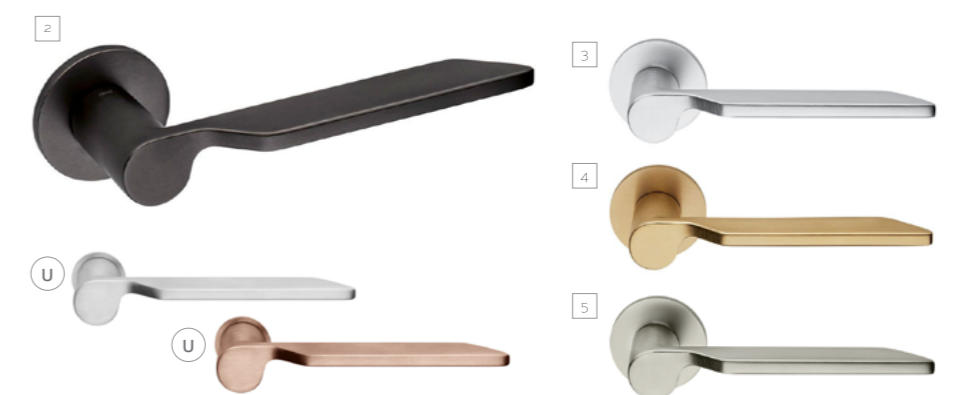
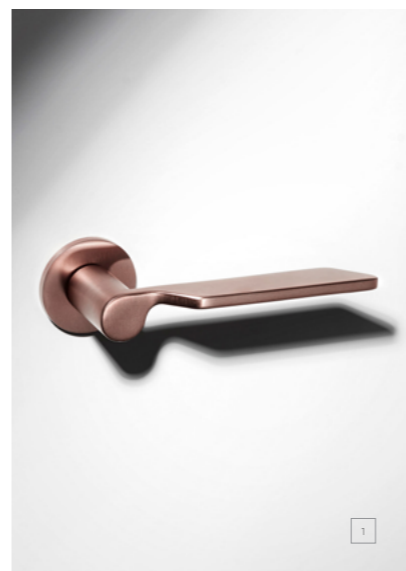

## levante

körrozettás \_\_\_ **A** réz \_\_\_ **F** 1. PVD szatén vörösarany / 2. PVD szatén grafit / 3. POWER matt króm / 4. PVD antik szatén arany / 5. PVD szatén inox \_\_\_ **M** A=144 mm D=50 mm \_\_\_ **T** Maurizio Varratta \_\_\_ **RENDELÉSRE: 4-6 HÉT**

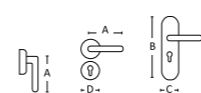

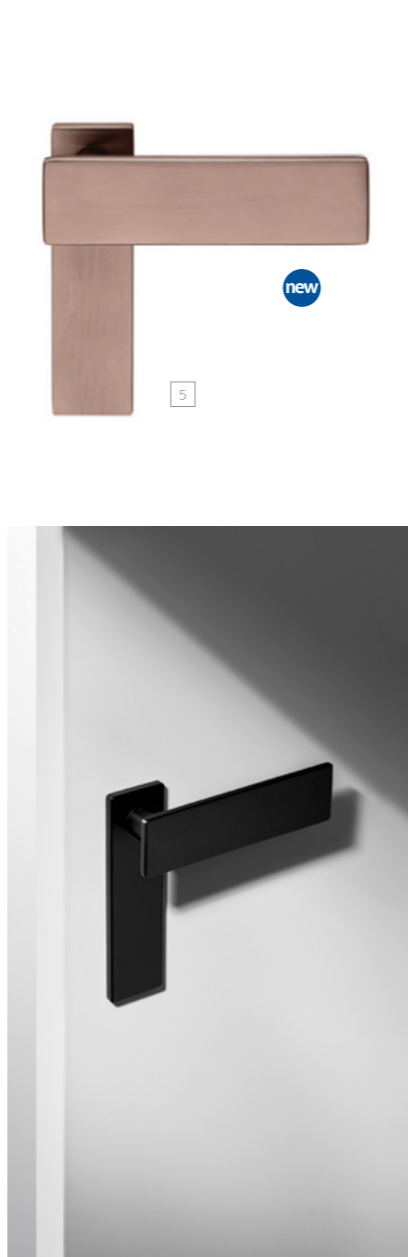
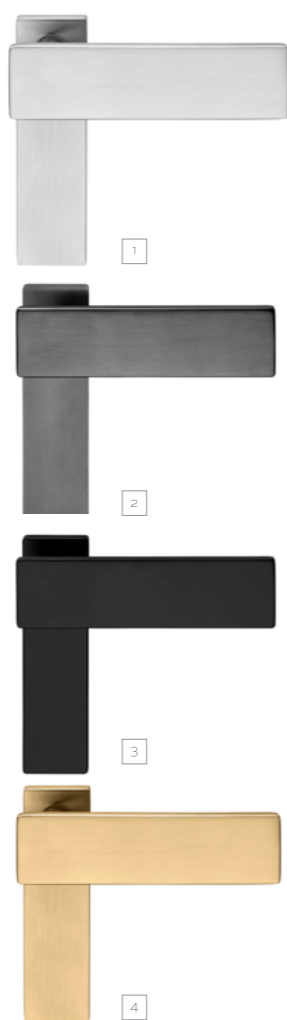

## due

— **A** réz — **F** 1. POWER matt króm / 2. PVD szatén grafit / 3. fekete / 4. PVD antik szatén arany / 5. PVD szatén bronz  
 — **M** A=146 mm B=146 mm  
 — **T** Stefano Boeri **RENDELÉSRE: 4-6 HÉT**

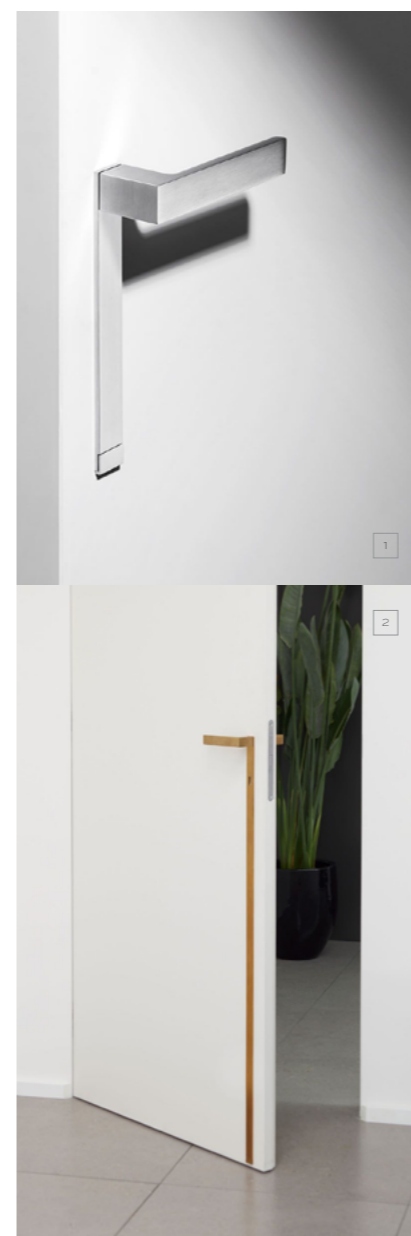

## (IN)fito

— **A** réz — **F** 1. POWER matt króm / 2. matt réz / 3. lakkozott réz / 4. antik bronz / 5. fekete  
 / 6. PVD szatén grafit / 7. PVD fényes bronz / 8. PVD szatén bronz  
 — **M** A=140 mm B=200 mm vagy 1050 mm  
 — **T** Alfonso Femia **RENDELÉSRE: 4-6 HÉT**

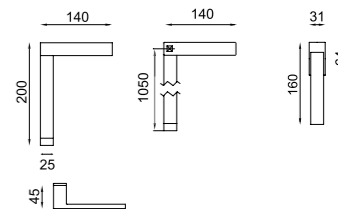

## due horizontal

— **A** réz — **F** 1. POWER matt króm  
 / 2. PVD szatén grafit / 3. fekete / 4. PVD antik szatén arany  
 — **M** A=140 mm  
 — **T** Stefano Boeri **RENDELÉSRE: 4-6 HÉT**



## (IN)fito minimal & horizontal

— **A** réz — **F** 1. POWER matt króm / 2. fekete / 3. lakkozott réz / 4. antik bronz  
 / 5. matt réz / 6. PVD fényes bronz / 7. PVD szatén bronz  
 — **M** A=140 mm — **T** Alfonso Femia **RENDELÉSRE: 4-6 HÉT**

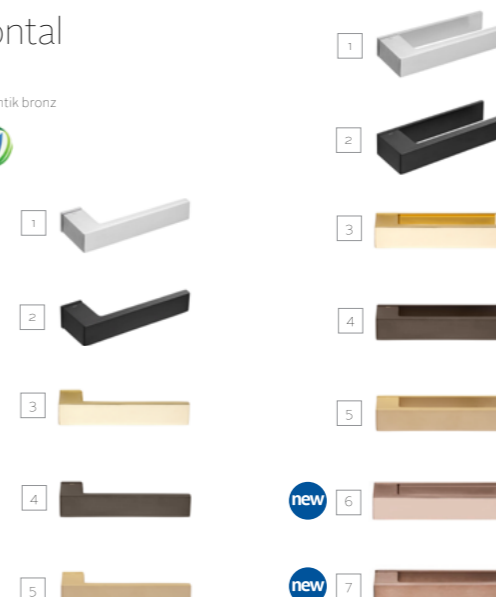
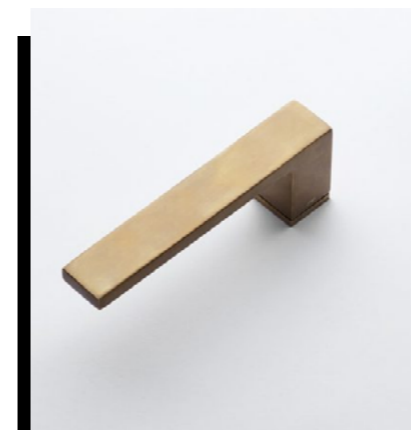

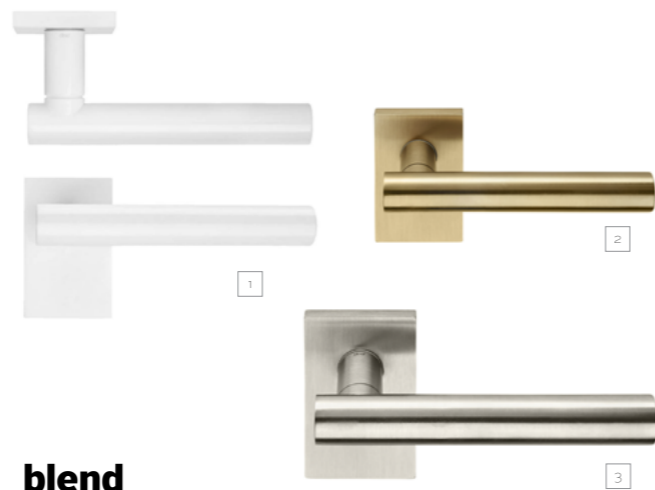

## blend

szögletes rövidcímés

- **A** réz
- **F** 1. fehér / 2. PVD antik szatén arany / 3. PVD szatén inox / 4. fekete / 5. POWER matt króm / 6. PVD szatén grafit /
- **M** A=140 mm B=80 mm C=50 mm
- **T** 967arch
- **RENDELÉSRE: 4-6 HÉT**

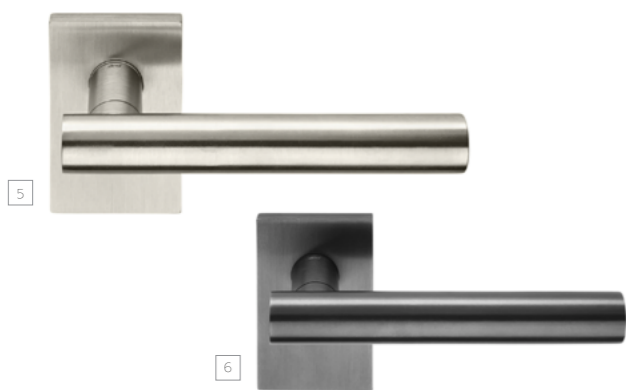
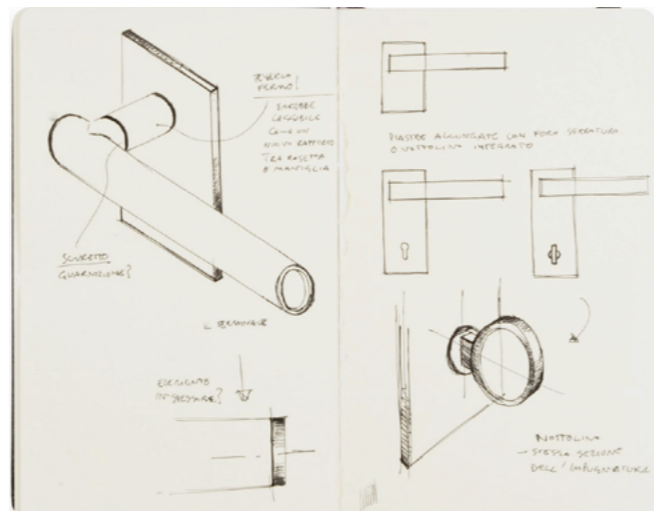

## blend unico

minimal körözöttás

- **A** réz
- **F** 1. fehér / 2. POWER matt króm / 3. fekete /
- **M** A=140 mm D=20 mm
- **T** 967arch
- **RENDELÉSRE: 4-6 HÉT**

UNICO alsó rozetták

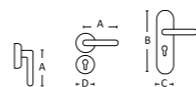

# forte®

A Dnd nagy hangsúlyt fektet az időtállóságra. A **forte** felületeik **PVD** felületkezelést kapnak, amely felületekre ezért **10 illetve 20 év felületi garanciát** biztosít a gyár. Emellett megjegyzendő, hogy a króm és matt króm felületek szintén igen tartósak, ezért nyugodt szívvel ajánlhatók akár kültérre is.

### MIT KELL TUDNI A PVD FELÜLETKEZELÉSRŐL?

A PVD az angol Physical Vapour Deposition kifejezés rövidítése: egy olyan eljárás, amelynek során kemény fémeket megfelelő közegben gázneművé alakítanak, melyek aztán egyenletes rétegben lerakódnak a hordozó termékek felszínén, erős kötéssel rögzülnek ahhoz, majd végül egy roppant kemény, akár 20 évig kopás- és karcálló felületet alkotnak. A kialakult bevonat tökéletesen fenntartható, alacsony környezeti hatású és hipoallergén.



### MELYEK A FORTE FELÜLETEK ÉS HÁNY ÉV GARANCIÁT BIZTOSÍT RÁJUK A DND?

PVD fényes nikkell 20 év	PVD szatén pezsgóarany 20 év	PVD antik fényes arany 20 év	PVD antik szatén arany 20 év	PVD szatén vörösréz 10 év	PVD szatén grafit 10 év	PVD szatén inox 20 év	PVD fényes bronz 10 év	PVD szatén bronz 10 év
	<b>new</b>						<b>new</b>	<b>new</b>

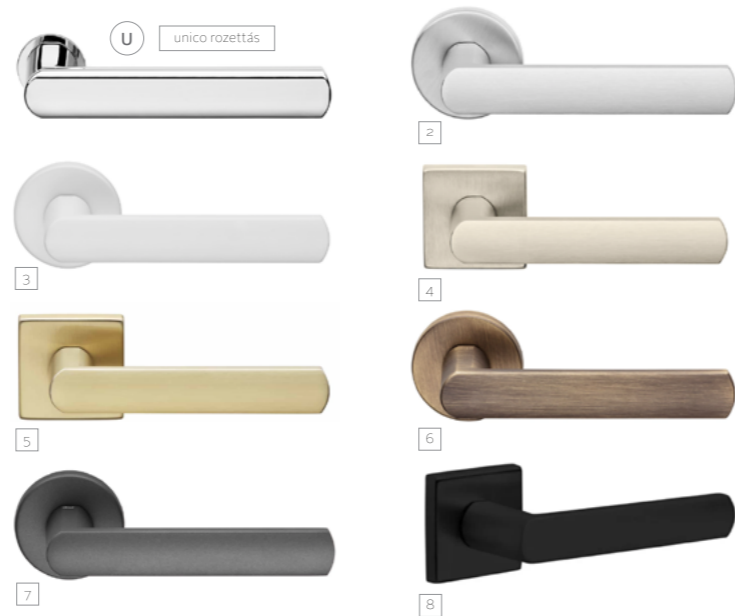
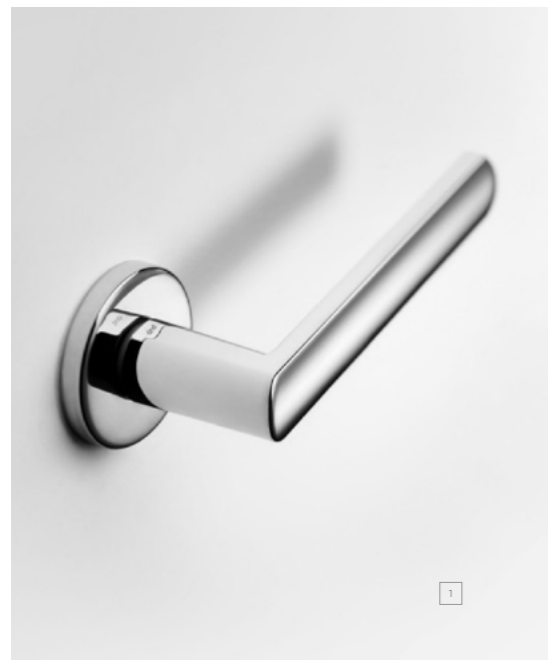

## luce & luce o2

**LUCE** körrozettás és **LUCE O2** négyzetrozettás \_\_\_ **A** zamak  
 \_\_\_ **F** 1. fényes króm / 2. matt króm / 3. fehér / 4. szatén nikkél / 5. szatén réz / 6. matt szatén bronz / 7. antracit / 8. matt fekete \_\_\_ **M** A=128 mm D=50 mm \_\_\_ **T** Dnd technical division  
 \_\_\_ **LUCE:** 1, 2, 8: **KÉSZLETEN** 3, 4, 5, 6, 7: **RENDELÉSRE: 4-6 HÉT** | **LUCE O2:** 2, 8: **KÉSZLETEN** 1, 3, 4, 5, 6, 7: **RENDELÉSRE: 4-6 HÉT**

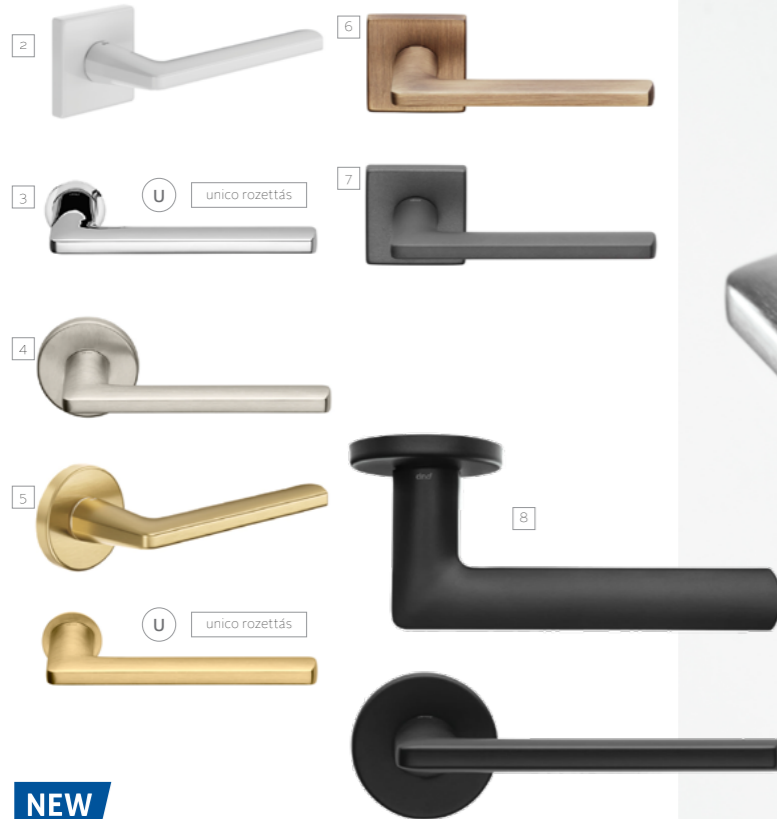

## NEW luce p & luce p o2

**LUCEP** körrozettás és **LUCE P O2** négyzetrozettás \_\_\_ **A** zamak  
 \_\_\_ **F** 1. matt króm / 2. fehér / 3. fényes króm / 4. szatén nikkél / 5. szatén réz / 6. matt szatén bronz / 7. antracit / 8. fekete  
 \_\_\_ **M** A=128 mm D=50 mm \_\_\_ **T** Dnd technical division \_\_\_ **RENDELÉSRE: 4-6 HÉT**

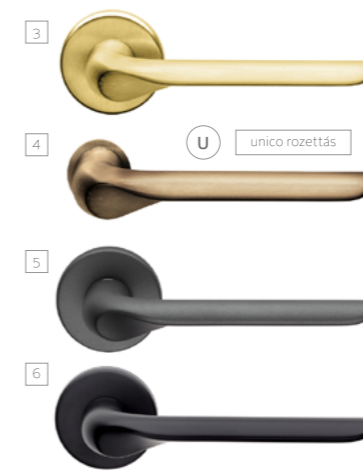

## chop

körrozettás \_\_\_ **A** zamak \_\_\_ **F** 1. fényes króm / 2. matt króm / 3. szatén réz / 4. matt szatén bronz / 5. antracit / 6. matt fekete  
 \_\_\_ **M** A=136 mm D=50 mm \_\_\_ **T** Didier Schweizer \_\_\_ 1, 2, 4, 6: **KÉSZLETEN** 3, 5: **RENDELÉSRE: 4-6 HÉT**



## joy o2

négyzetrozettás \_\_\_ **A** zamak \_\_\_ **F** 1. fekete / 2. matt króm / 3. fényes króm / 4. szatén nikkél  
 \_\_\_ **M** A=130 mm D=50 mm \_\_\_ **T** Nicola Novelletto \_\_\_ 1, 2: **KÉSZLETEN** 3, 4: **RENDELÉSRE: 4-6 HÉT**



## quattro o2 z

négyzetrozettás \_\_\_ **A** zamak \_\_\_ **F** 1. fényes króm / 2. fényes króm-matt króm / 3. matt króm / 4. matt fekete / 5. szatén nikkél / 6. szatén réz / 7. matt szatén bronz / 8. antracit  
 \_\_\_ **M** A=129 mm D=50 mm \_\_\_ **T** Giulio Iacchetti \_\_\_ 1-4: **KÉSZLETEN** 5-8: **RENDELÉSRE: 4-6 HÉT**

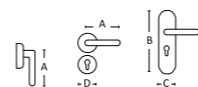



## iki

körrozettás \_\_\_ **A** zamak \_\_\_ **F** 1. matt fekete / 2. matt króm / 3. antracit  
 \_\_\_ **M** A=135 mm D=50mm \_\_\_ **T** Alessandro Stabile \_\_\_ **1. KÉSZLETEN** 2., 3. **RENDELÉSRE: 4-6 HÉT**



## esa

négyszerezettás \_\_\_ **A** zamak és alumínium \_\_\_ **F** fényes króm-fehér / 2. fényes króm-fekete / 3. fényes króm - POWER matt króm  
 \_\_\_ **M** A=125 mm D=50mm \_\_\_ **T** Mauro Ronchi \_\_\_ **RENDELÉSRE: 4-6 HÉT**



## areté o2

négyszerezettás \_\_\_ **A** réz \_\_\_ **F** 1. POWER fényes króm / 2. POWER matt króm / 3. PVD szatén grafit  
 \_\_\_ **M** A=140 mm D=50mm \_\_\_ **T** Mauro Ronchi \_\_\_ **RENDELÉSRE: 4-6 HÉT**



## ginkgo

körrozettás \_\_\_ **A** réz \_\_\_ **F** 1. PVD antik fényes arany / 2. POWER matt króm / 3. fényes króm / 4. PVD fényes nikkél / 5. PVD szatén grafit / 6. PVD antik szatén arany / 7. PVD szatén pezsgóarany / 8. PVD fényes bronz / 9. PVD szatén bronz / 10. fekete \_\_\_ **M** A=134 mm, D=50mm \_\_\_ **T** Luca Nichetto \_\_\_ **RENDELÉSRE: 4-6 HÉT**

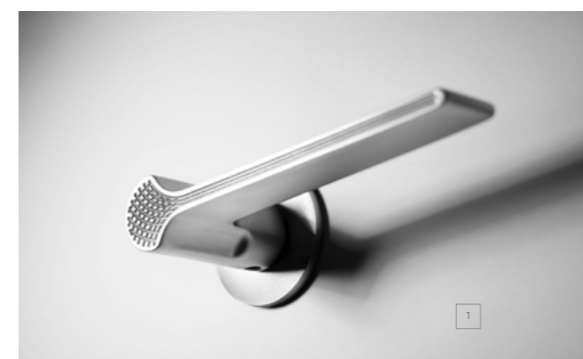

## ginkgo biloba

körrozettás \_\_\_ **A** réz \_\_\_ **F** 1. POWER matt króm / 2. fényes króm / 3. PVD fényes nikkél / 4. PVD szatén pezsgóarany / 5. PVD fényes bronz / 6. PVD szatén bronz / 7. PVD antik szatén arany / 8. PVD antik fényes arany / 9. PVD szatén grafit / 10. fekete \_\_\_ **M** A=132 mm, D=50mm \_\_\_ **T** Jaime Hayon \_\_\_ **RENDELÉSRE: 4-6 HÉT**

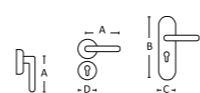
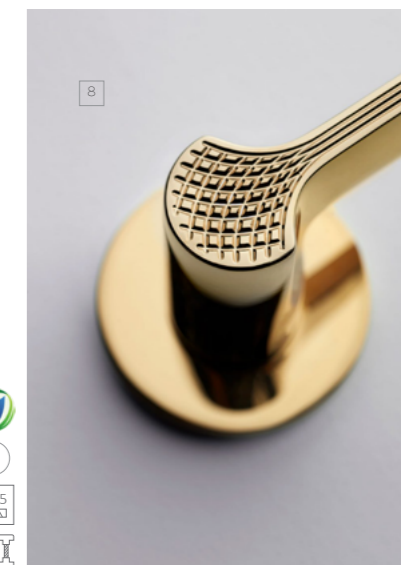
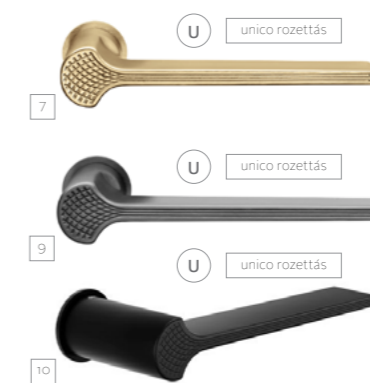

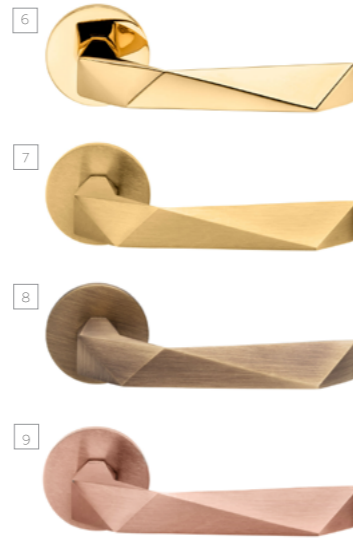
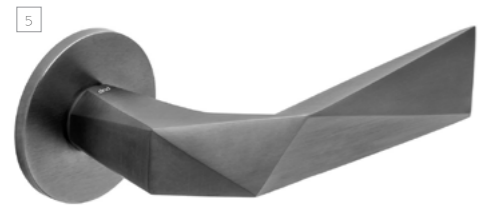
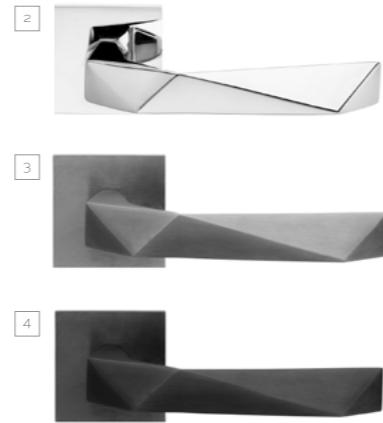
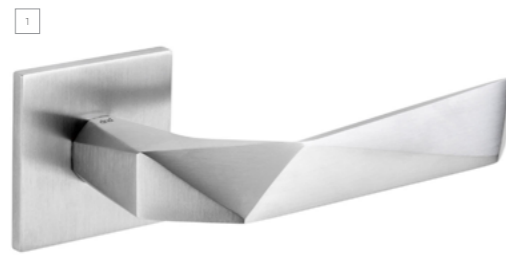

## luxury & luxury o2

**LUXURY** körözöttás és **LUXURY O2** négyzetözöttás \_\_\_ **A** réz \_\_\_ **F** 1. POWER matt króm / 2. POWER fényes króm / 3. PVD szatén grafit / 4. matt fekete / 5. PVD szatén grafit / 6. PVD antik fényes arany / 7. PVD antik szatén arany / 8. matt szatén bronz / 9. PVD szatén vörösréz \_\_\_ **M** A=141 mm D=50mm \_\_\_ **T** Mauro Ronchi \_\_\_ **RENDELÉSRE: 4-6 HÉT**

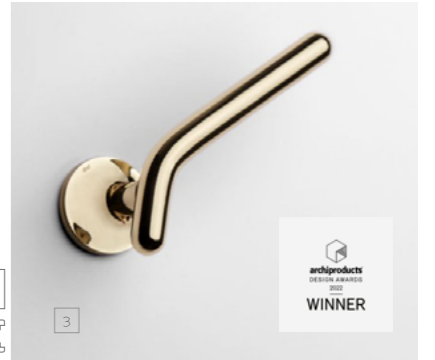
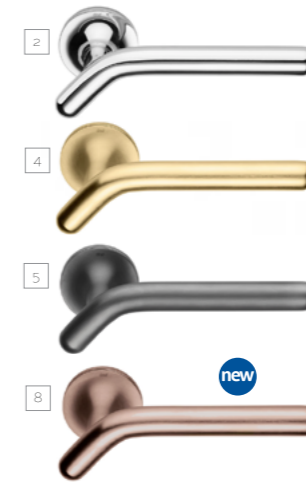

## pod

körözöttás \_\_\_ **A** réz \_\_\_ **F** 1. POWER matt króm / 2. POWER fényes króm / 3. PVD antik fényes arany / 4. PVD antik szatén arany / 5. PVD szatén grafit / 6. fekete / 7. PVD fényes bronz / 8. PVD szatén bronz \_\_\_ **M** A=156 mm D=50 mm \_\_\_ **T** Holscher Design \_\_\_ **RENDELÉSRE: 4-6 HÉT**

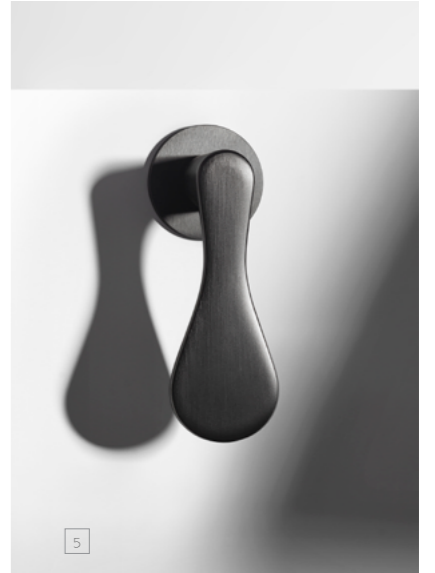
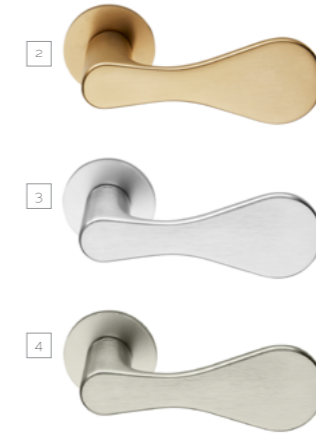

## drop

körözöttás \_\_\_ **A** réz \_\_\_ **F** 1. PVD szatén vörösréz / 2. PVD antik szatén arany / 3. POWER matt króm / 4. PVD szatén inox / 5. PVD szatén grafit \_\_\_ **M** A=120 mm D=50 mm \_\_\_ **T** Cino Zucchi \_\_\_ **RENDELÉSRE: 4-6 HÉT**



## intake

**INTAKE** \_\_\_ **A** réz \_\_\_ **F** 1. POWER fényes króm / 2. fekete \_\_\_ **M** A=150 mm \_\_\_ **T** Andrea Morgante \_\_\_ **RENDELÉSRE: 4-6 HÉT**

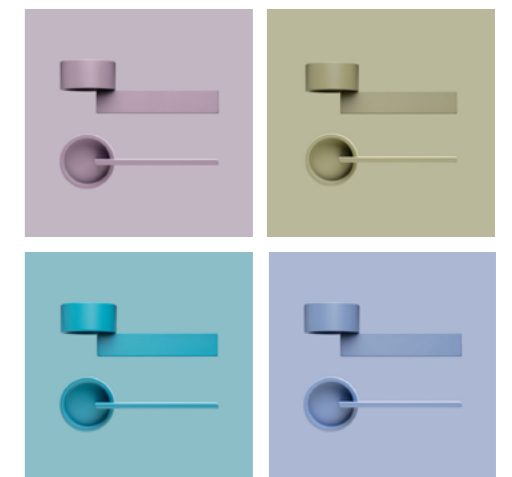

## timeless

\_\_\_ **A** alumínium \_\_\_ **F** fehér / fekete / ezüst / szatén arany / bronz / lila / oliva / türkiz / galambkék \_\_\_ **M** A=130 mm D=60mm \_\_\_ **T** Marco Pisati \_\_\_ **RENDELÉSRE: 4-6 HÉT**

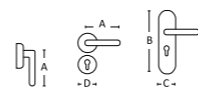

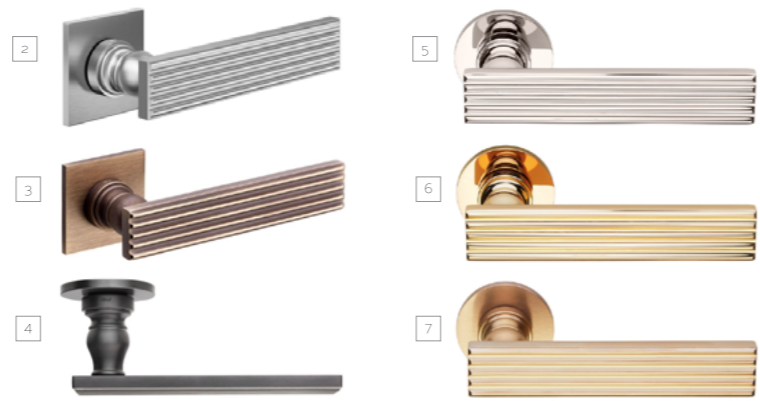

### eleonora & eleonora o2

**ELEONORA** korróztás és **ELEONORA O2** négyzetozettás \_\_\_ **A** réz \_\_\_ **F** 1. fényes króm / 2. POWER matt króm / 3. matt szatén bronz / 4. PVD szatén grafit / 5. PVD fényes nikkél / 6. PVD antik fényes arany / 7. PVD antik szatén arany  
 \_\_\_ **M** A=140 mm D=50mm \_\_\_ **T** Marco Pisati \_\_\_ **RENDELÉSRE: 4-6 HÉT**



### viva!

körroztás \_\_\_ **A** réz \_\_\_ **F** 1. matt szatén bronz / 2. POWER matt króm / 3. fényes króm / 4. PVD fényes nikkél / 5. PVD antik fényes arany / 6. PVD szatén vörösréz / 7. PVD antik szatén arany / 8. PVD szatén grafit  
 \_\_\_ **M** A=134 mm, D=50mm \_\_\_ **T** Luca Nichetto \_\_\_ **RENDELÉSRE: 4-6 HÉT**



### lucrezia & lucrezia o2

**LUCREZIA** körroztás és **LUCREZIA O2** négyzetozettás \_\_\_ **A** réz \_\_\_ **F** 1. PVD fényes nikkél / 2. fényes króm / 3. POWER matt króm / 4. PVD antik szatén arany / 5. PVD antik fényes arany / 6. matt szatén bronz / 7. PVD szatén bronz  
 \_\_\_ **M** A=141 mm D=50mm \_\_\_ **T** Marco Pisati \_\_\_ **RENDELÉSRE: 4-6 HÉT**



### zeppelin

körroztás \_\_\_ **A** réz \_\_\_ **F** 1. PVD fényes nikkél / 2. matt fekete / 3. POWER matt króm / 4. fényes króm / 5. PVD antik szatén arany / 6. PVD antik fényes arany / 7. PVD szatén vörösréz / 8. PVD szatén grafit / 9. sötét smaragdöld  
 \_\_\_ **M** A=132 mm, D=50mm \_\_\_ **T** Jaime Hayon \_\_\_ **RENDELÉSRE: 4-6 HÉT**



### isabella

körroztás \_\_\_ **A** réz \_\_\_ **F** 1. matt súrolt bronz / 2. PVD szatén grafit / 3. PVD antik fényes arany / 4. fényes nikkél \_\_\_ **M** A=131mm D=50mm \_\_\_ **T** Marco Pisati \_\_\_ **RENDELÉSRE: 4-6 HÉT**

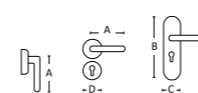

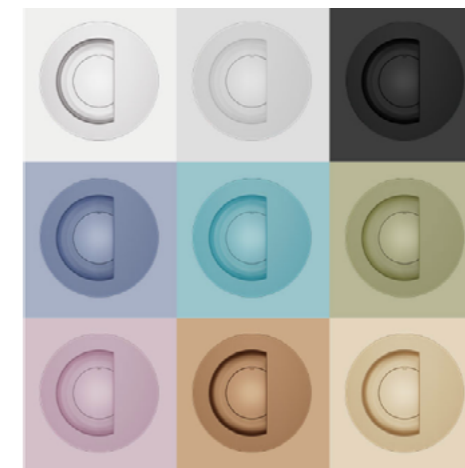

**NEW**

**interna** süllyesztett fogantyú

— **A** zamak — **F** fehér / ezüst / fekete / galambkék / türkiz / olivazöld / halványlila / bronz / arany  
— **M** D=100 mm — **T** Giulio Iacchetti — **RENDELÉSRE: 4-6 HÉT**

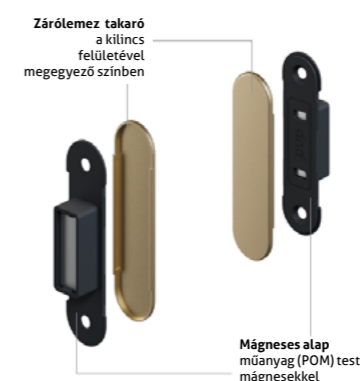

**NEW**

**dynamic** mágneses zárólemez szett

— **A** réz — **F** PVD antik fényes arany / PVD antik szatén arany / PVD szatén pezsgóarany / PVD fényes bronz / PVD szatén bronz / PVD szatén grafit / matt szatén bronz / matt króm / fényes króm / fekete / fehér / ezüst / türkiz / galambkék / halványlila / oliva / bronz / arany  
— **M** 82x22 mm — **RENDELÉSRE: 4-6 HÉT**

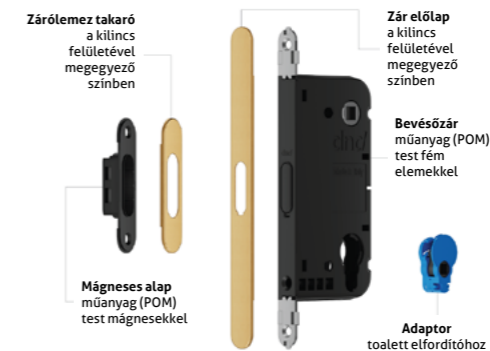

Adaptor toalettfelfordítóhoz



**NEW**

**vertical** mágneses bevészár

— **A** réz — **F** fekete / PVD szatén grafit / matt króm / fényes króm / fehér / PVD antik fényes arany / PVD antik szatén arany / szatén bronz / matt szatén bronz / galambkék  
— **M** 196x18 mm — **RENDELÉSRE: 4-6 HÉT**



- **vertical** mágneses bevészár
- **leva** unico rozettás kilincs



# MANDELLI 1953

A Mandelli cég a világ egyik legismertebb luxus rézkilincs gyártója Milánóból, a formatervezés és a divat olasz fővárosából. Kreatív, látványos formavilágával, magas minőségével és igényes anyagválasztékával a design nemzetközi élvonalát képviseli, 1953 óta. A teljes termékpaletta megtekinthető honlapunkon [kilincsek.eu](http://kilincsek.eu), illetve a [mandelli.it](http://mandelli.it) weboldalon.

**A MANDELLI CÉG TELJES KÍNÁLATÁT FORGALMAZZUK, 4-6 HETES SZÁLLÍTÁSI IDŐVEL.**



## K FOGANTYÚ NYÍLÓ- ÉS TOLÓAJTÓKHOZ

**ALAPANYAG:** réz  
**FELÜLET:** lakkozott réz, szatén réz, fényes króm, matt króm, fehér, matt fekete  
**RÖGZÍTÉS:** kétoldalú ragasztóval (tartozék), 90°-ban elfordítva is felszerelhető  
**MÉRETEK:** 70x70 mm magasság=25 mm  
**TERVEZTE:** Alessandro Dubini  
**RENDELÉSRE:** 4-6 HÉT



## ARIES

**WINNER OF GOOD DESIGN AWARD 2017**

**ALAPANYAG:** réz  
**FELÜLET:** matt króm, matt szatén nikkell, szatén réz, grafit, matt fekete  
**MÉRETEK:** A=147 mm D=51 mm  
**TERVEZTE:** Giuseppe Bavuso  
**RENDELÉSRE:** 4-6 HÉT



## ASTRID

**WINNER OF GOOD DESIGN AWARD 2017**

**ALAPANYAG:** réz  
**FELÜLET:** fényes króm, matt króm, matt szatén nikkell, lakkozott réz, szatén réz, grafit  
**MÉRETEK:** A=142 mm D=50 mm  
**TERVEZTE:** Mandelli 1953  
**RENDELÉSRE:** 4-6 HÉT



## TWEE

**ALAPANYAG:** réz  
**FELÜLET:** lakkozott réz, szatén réz, fényes króm, matt króm, matt szatén nikkell, grafit  
**MÉRETEK:** 139 mm D=50 mm  
**TERVEZTE:** Massimo Cavana  
**RENDELÉSRE:** 4-6 HÉT

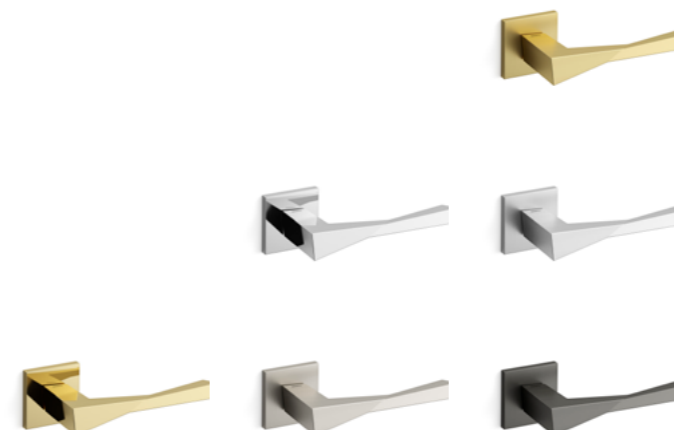

# MANDELLI 1953

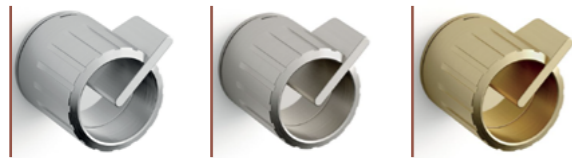

**NEW**

## CHRONO K

ALAPANYAG: réz  
 FELÜLET: matt króm, matt szatén nikkél, szatén réz  
 MÉRETEK: D=51 mm  
 TERVEZTE: Dodo Arslan  
 RENDELÉSRE: 4-6 HÉT



**NEW**

## CHRONO H

ALAPANYAG: réz  
 FELÜLET: matt króm, matt szatén nikkél, szatén réz  
 MÉRETEK: A=145 mm D=50 mm  
 TERVEZTE: Dodo Arslan  
 RENDELÉSRE: 4-6 HÉT



**NEW**

## DORIA

ALAPANYAG: réz  
 FELÜLET: matt króm, matt szatén nikkél, szatén réz  
 MÉRETEK: A=144,5 mm D=30 mm  
 TERVEZTE: Dainelli Studio  
 RENDELÉSRE: 4-6 HÉT



**NEW**

## CALIN

ALAPANYAG: réz  
 FELÜLET: matt króm, matt szatén nikkél, szatén réz  
 MÉRETEK: A=142 mm D=50 mm  
 TERVEZTE: Alessandro Corina  
 RENDELÉSRE: 4-6 HÉT



Gumi rátéttel is kapható a falak és bútorok védelmében.

**NEW**

## BILBAO

ALAPANYAG: réz  
 FELÜLET: fényes króm, matt króm, lakkozott réz, szatén réz  
 MÉRETEK: A=145 mm D=51 mm  
 TERVEZTE: Mandelli 1953  
 RENDELÉSRE: 4-6 HÉT

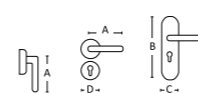

# MANDELLI 1953



## COUPÉ

ALAPANYAG: réz  
 FELÜLET: lakozott réz, szatén réz, fényes króm,  
 matt króm, matt fekete  
 MÉRETEK: A=138 mm D=51 mm  
 TERVEZTE: Dodo Arslan  
 RENDELÉSRE: 4-6 HÉT

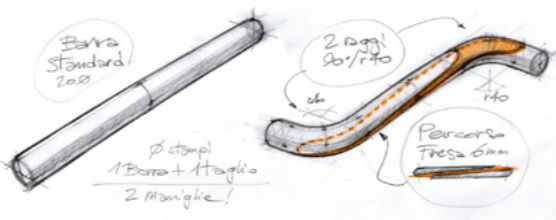

## MM80

ALAPANYAG: réz  
 FELÜLET: fekete-fehér, fehér-fekete, matt fehér, matt fekete, fényes króm, matt króm  
 MÉRETEK: A=143 mm D=51 mm  
 TERVEZTE: Marcello Morandini  
 RENDELÉSRE: 4-6 HÉT



## ISI

ALAPANYAG: réz  
 FELÜLET: szatén réz, fényes króm, matt króm, matt szatén nikkél  
 MÉRETEK: 130 mm D=51 mm  
 TERVEZTE: Mandelli 1953  
 RENDELÉSRE: 4-6 HÉT



## LARIO

ALAPANYAG: réz  
 FELÜLET: matt króm, fényes króm, matt szatén nikkél, lakozott réz  
 MÉRETEK: A=130 mm D=50 mm  
 TERVEZTE: Mandelli 1953  
 RENDELÉSRE: 4-6 HÉT



## PP33

ALAPANYAG: réz  
 FELÜLET: imperiál bronz, lakozott réz, fényes króm, matt fekete  
 MÉRETEK: 134 mm D=51 mm  
 TERVEZTE: Mandelli 1953, Piero Portaluppi 1933-ban tervezett klasszikus modellje alapján  
 RENDELÉSRE: 4-6 HÉT



## KIRI

ALAPANYAG: réz  
 FELÜLET: : lakozott réz, szatén réz, fényes króm, matt króm, matt szatén nikkél, matt bronz  
 MÉRETEK: A=133 mm D=51 mm  
 TERVEZTE: Mandelli 1953  
 RENDELÉSRE: 4-6 HÉT

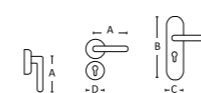
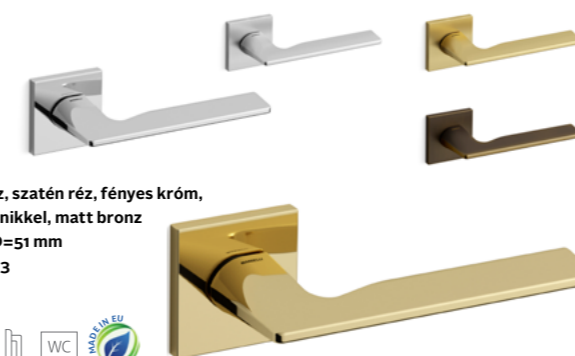

# MANDELLI 1953



## NURIA

ALAPANYAG: réz  
 FELÜLET: szatén réz, matt króm, matt szatén nikkell, grafit  
 MÉRETEK: A=133 mm D=50 mm  
 TERVEZTE: Mandelli 1953  
 RENDELÉSRE: 4-6 HÉT



## ZANTE

ALAPANYAG: réz  
 FELÜLET: szatén réz, matt króm, matt szatén nikkell  
 MÉRETEK: A=130 mm D=51 mm  
 TERVEZTE: Mandelli 1953  
 RENDELÉSRE: 4-6 HÉT



## SEVEN

ALAPANYAG: réz  
 FELÜLET: lakkozott réz, grafit, fényes króm, matt bronz  
 MÉRETEK: A=148 mm D=50 mm  
 TERVEZTE: Marco Piva  
 RENDELÉSRE: 4-6 HÉT



## LORD

ALAPANYAG: réz  
 FELÜLET: lakkozott réz - szatén réz, bronz, matt bronz  
 MÉRETEK: A=131 mm B=268 mm C=48 mm D=51 mm  
 TERVEZTE: Mandelli 1953  
 RENDELÉSRE: 4-6 HÉT



## RONDINE

ALAPANYAG: réz  
 FELÜLET: lakkozott réz, szatén réz, antik bronz, matt króm  
 MÉRETEK: A=130 mm D=51 mm  
 TERVEZTE: Mandelli 1953  
 RENDELÉSRE: 4-6 HÉT



## NORMA

ALAPANYAG: réz  
 FELÜLET: lakkozott réz, szatén réz, fényes króm, bronz, matt bronz  
 MÉRETEK: A=130 mm B=260 mm C=47 mm D=51 mm  
 TERVEZTE: Mandelli 1953  
 RENDELÉSRE: 4-6 HÉT





**NEW**

/// rendelésre 3-4 hét

### AXIS ZINCRAAL

F matt króm, fényes króm, matt fehér, antracit, matt fekete  
A zamak M A=148 mm D=50 mm

WC 10 év garancia



lineacali



/// rendelésre 3-4 hét

### LIVING

F matt króm, fényes króm, 24K-os arannyal bevont, matt bronz  
A réz M A=148 mm D=52 mm

WC 10 év garancia

lineacali



**NEW**

/// rendelésre 3-4 hét

### VISION ZINCRAAL

F fényes króm, matt fehér, antracit, matt fekete  
A zamak M A=142 mm D=50 mm

WC 10 év garancia



lineacali



/// rendelésre 3-4 hét

### JET

F matt króm, fényes króm, 24K-os arannyal bevont, matt fekete  
A réz M A=151 mm D=50 mm

WC 10 év garancia

lineacali



**NEW**

/// rendelésre 3-4 hét

### TOUCH ZINCRAAL

F fényes króm, matt fehér, antracit, matt fekete  
A zamak M A=142 mm D=50 mm

WC 10 év garancia



/// rendelésre 3-4 hét

### GIRO ZINCRAAL

F matt króm, fényes fehér, fényes króm, antracit, matt fekete  
A zamak M A=138 mm D=50 mm

WC 10 év garancia

lineacali

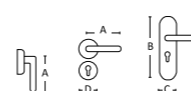

/// rendelésre 3-4 hét

### ALA

F matt króm, fényes króm, matt fekete  
A réz M A=146 mm D=50 mm

WC 10 év garancia

lineacali



/// rendelésre 3-4 hét

### TRIO ZINCRAAL

F matt króm, fényes fehér, fényes króm, antracit, matt fekete  
A zamak M A=135 mm D=50 mm

WC 10 év garancia

lineacali

# MODERN



new

new

/// készleten

### GALAXY alu

F 1. súrolt ALU F1 - ezüst színre eloxált, szálcsiszolt 2. ALU F4 - matt bronz jellegűre eloxált 3. matt fekete A alumínium M A=120 mm D=50 mm



/// készleten

### GALAXY matt krom

F szálcsiszolt krom A zamak és réz M A=120 mm B=245 mm C=43 mm D=52 mm



/// készleten

### GALAXY inox

F szálcsiszolt acél A rozsdamentes acél M A=125 mm D=52 mm



/// rendelésre 4-5 nap

### GALAXY szatén réz

F szatén réz A zamak és alumínium M A=125 mm ROZ=55 mm x 10 mm

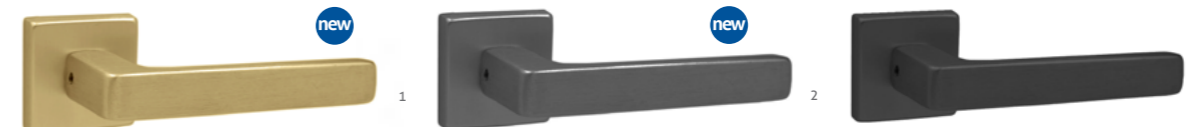

new

new

/// készleten

### ACAPULCO

F matt réz (festett), titán, matt fekete A alumínium M A=132 mm D=52 mm

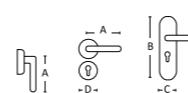



/// készleten  
**SOFIA** lacozott réz  
F lacozott A réz M A=110 mm B=235mm C=38 mm D=50 mm



/// készleten  
**SOFIA** súrolt bronz  
F súrolt bronz A réz M A=110 mm D=50 mm



/// készleten  
**RAFFAELLA** lacozott réz  
F lacozott A réz M A=112 mm B=226 mm C=38 mm D=50 mm



/// készleten  
**RAFFAELLA** súrolt bronz  
F súrolt bronz A zamak M A=112 mm B=226 mm C=38 mm D=50 mm



/// készleten  
**SOFIA** fényes króm  
F fényes króm A zamak és réz M A=110 mm B=235mm C=38 mm D=50 mm



/// készleten  
**SOFIA** matt króm  
F szálcsiszolt matt króm A zamak és réz M A=110 mm B=235mm C=38 mm D=50 mm



/// készleten  
**RAFFAELLA** fényes króm  
F fényes króm A zamak M A=112 mm B=226 mm C=38 mm D=50 mm



/// készleten  
**RAFFAELLA** matt króm  
F szálcsiszolt króm A zamak M A=112 mm B=226 mm C=38 mm D=50 mm



/// készleten  
**DETROIT**  
F 1. súrolt ALU F1 - ezüst színre eloxált, szálcsiszolt 2. matt fekete 3. ALU F4 - matt bronz jellegűre eloxált  
A alumínium M A=120 mm D=52 mm



/// készleten  
**GOLF** súrolt bronz  
F súrolt bronz A zamak M A=114 mm B=242 mm C=41 mm D=52 mm



/// készleten  
**GOLF** szatén nikkal  
F szatén nikkal A zamak M A=114 mm B=242 mm C=41 mm



# MODERN



/// készleten  
**KYRA** lakkozott réz  
 F lakkozott A réz M A=130 mm B=245 mm C=42,5 mm D=52 mm



/// készleten  
**MARIKA** matt króm  
 F matt króm A zamak M A=112 mm B=216 mm C=39 mm D=50 mm



/// készleten  
**KYRA** fényes króm  
 F fényes króm A réz M A=130 mm B=245 mm C=42,5 mm D=52 mm



/// készleten  
**COOL** szatén nikkél  
 F szatén nikkél A zamak M A=125 mm B=244 mm C=42 mm D=52 mm



/// készleten  
**KYRA** matt króm  
 F matt króm A réz M A=130 mm B=245 mm C=42,5 mm D=52 mm



/// készleten  
**PORTO** szatén nikkél  
 F szatén nikkél A zamak M A=120 mm B=243 mm C=42 mm D=52 mm

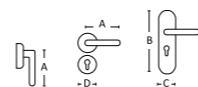

## MÉG MINDIG HÓDÍTÓ ÚTJÁN A RÉZ

Az elmúlt években több új felület is felkavarta az ajtókilincsek és más fém berendezési tárgyak, pl. csaptelepek, lámpakarok, bútorfogantyúk rozsdamentes acélhoz szokott állóvizét.

Nem is olyan régen jelent meg és vált gyorsan dominánssá a fekete szín, majd jött az antracit, a grafit, és a szürke számtalan árnyalata. De most úgy tűnik, a világ egy része ismét az étellel teli, vidám, markáns színeket keresi: a közelmúltban megjelent újra a sárgaréz, a vörösréz, míg az egészen kifinomult ízlésűeknek az antik arany, a klasszikus formáknál pedig a francia arany lett egy kedvelt választás.

Igaz, a réz nálunk soha nem tűnt el egészen - főleg a klasszikus modelleknél a sárgaréz és a bronz eddig is meghatározó volt. Ugyanakkor a modern formákkal kevésbé tudtuk ezt a színt elképzelni. Mára viszont ez változni látszik, a modern, akár minimalista formák is elérhetőek már réz, szatén réz és vörösréz felülettel. Ez sok esetben nem az alapanyagot jelöli, hanem inkább egy felületkezelést, ezért az erősebb igénybevétel vagy kültéri felhasználás esetén elsősorban az extrém tartós PVD változatokat ajánljuk, pl. PVD vörösréz, PVD antik arany, PVD szatén arany stb.

A PVD egy high-tech eljárás, amelynek során a kemény fémeket megfelelő közegben gázneművé alakítják, amelyek aztán egyenletes rétegben lerakódnak a hordozó termékek felületén, egy roppant kemény és akár 20 évig karcálló felületet alkotva.

A Maestro, a Dnd és a Tupai friss kínálatában bőven találunk megfelelő kilincsmodelleket ezekkel a divatos és tartós felületekkel.





# CLASSIC



/// készleten

### VALENTINA patinás

F patinás réz A réz M A=110 mm B=255 mm C=33 mm D=50 mm



/// készleten

### VALENTINA lakkozott réz

F lakkozott A réz M A=110 mm B=255 mm C=33 mm D=50 mm



/// készleten

### CASTELLO

F súrolt bronz A zamak M A=126 mm D=53 mm



## Korhű kilincsek felújításhoz, renováláshoz

A következő fejezetben található klasszikus kilincsek egy részét kifejezetten műemlék jellegű felújításokhoz ajánljuk, ahol a cél a régi polgári lakások eredeti stílusának megőrzése. A STEFANIA kilincsek ráadásul – egyedi megrendelés alapján – megvásárolhatók korhű, lakkozatlan felülettel is. A STEFANIA és az ALT WIEN családban egyedi ablakkilincsek is választhatók az ajtókilincsek mellé.



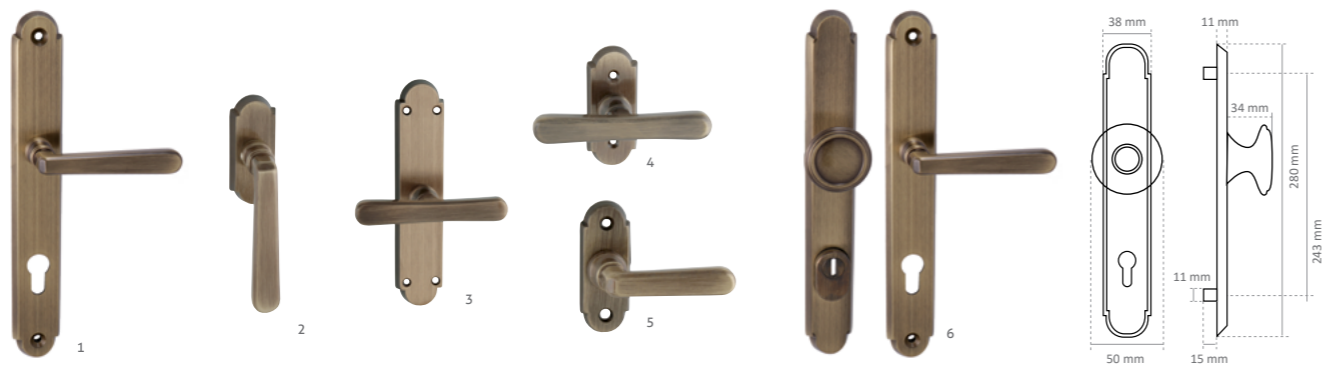

/// készleten 1-5. /// rendelésre: 6. - a szállítási időponttal kapcsolatban érdeklődjön vevőszolgálatunkon

**ALT WIEN** súrolt bronz 1. hosszúcímes 2. ablakfélkilincs 3. T-kilincs hosszú címmel 4. kis T-kilincs 5. kis félkilincs 6. bejárati grt.

**F** súrolt bronz **A** réz **M** 1. A=112 mm B=254 mm C=33 mm 2. A=112 mm B=75 mm C=36 mm 3. A=118 mm B=168 mm C=36 mm 4. A=118 mm B=78 mm C=32 mm 5. A=58 mm B=79 mm C=33 mm **6. Bejárati biztonsági kilincs grt.**, kilincs-kilincs és gomb-kilincs változatban, cilindervédő pajzsral vagy anélkül. Csak belülről oldható, a külső oldalon a csavarok nem láthatók. A külső oldalon a cím alá helyezett acélpajzs védi a zárat felfúrás ellen. Választható kilincs-cilinderközép távolságok: 72mm, 90mm, 92mm.



/// készleten 1-5. /// rendelésre: 6. - a szállítási időponttal kapcsolatban érdeklődjön vevőszolgálatunkon

**ALT WIEN** réz 1. hosszúcímes 2. ablakfélkilincs 3. T-kilincs hosszú címmel 4. kis félkilincs 5. kis T-kilincs 6. bejárati grt.

**F** lakozott **A** réz **M** 1. A=112 mm B=236 mm C=30 2. A=112 mm B=75 mm C=36 mm 3. A=118 mm B=168 mm C=36 mm 4. A=58 mm B=79 mm C=33 mm 5. A=118 mm B=78 mm C=32 mm **6. A bejárati biztonsági kilincs grt.** leírását lásd: ALT WIEN súrolt bronznál 6. pont

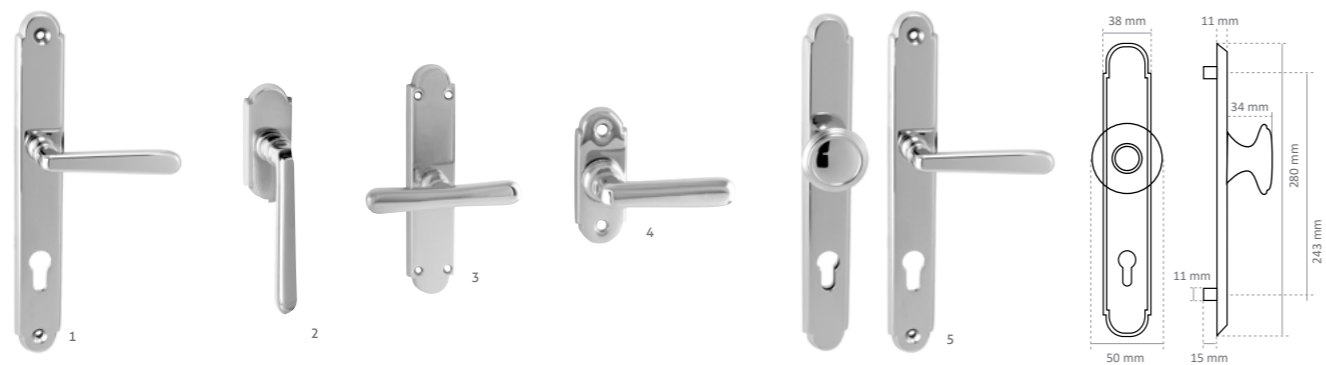

/// készleten 1-4. /// rendelésre: 5. - a szállítási időponttal kapcsolatban érdeklődjön vevőszolgálatunkon

**ALT WIEN** fényes króm - 1. hosszúcímes 2. ablakfélkilincs 3. T-kilincs hosszú címmel 4. kis félkilincs 5. bejárati grt.

**F** fényes króm **A** réz **M** 1. A=112 mm B=254 mm C=33 mm 2. A=112 mm B=75 mm C=36 mm 3. A=118 mm B=168 mm C=36 mm 4. A=58 mm B=79 mm C=33 mm **5. A bejárati biztonsági kilincs grt.** leírását lásd: ALT WIEN súrolt bronznál 6. pont



/// készleten

**STEFANIA** réz 1. hosszúcímes 2. kulcslyuktakarós 3. gombos 4. félkilincs 5. Pinocchio félkilincs 6. Pinocchio T-kilincs 7. Stefania T-kilincs nagy talppal

**F** lakozott 1-4. kapható lakozás nélkül is, egyedi megrendelésre **A** réz **M** 1-3. A=110 mm B=236 mm C=30 mm 4. A=110 mm D=30x68 mm 5. A=59 mm B=67 mm C=25 mm 6. A=98 mm B=67 mm C=27 mm 7. A=98 mm B=163 mm C=37 mm

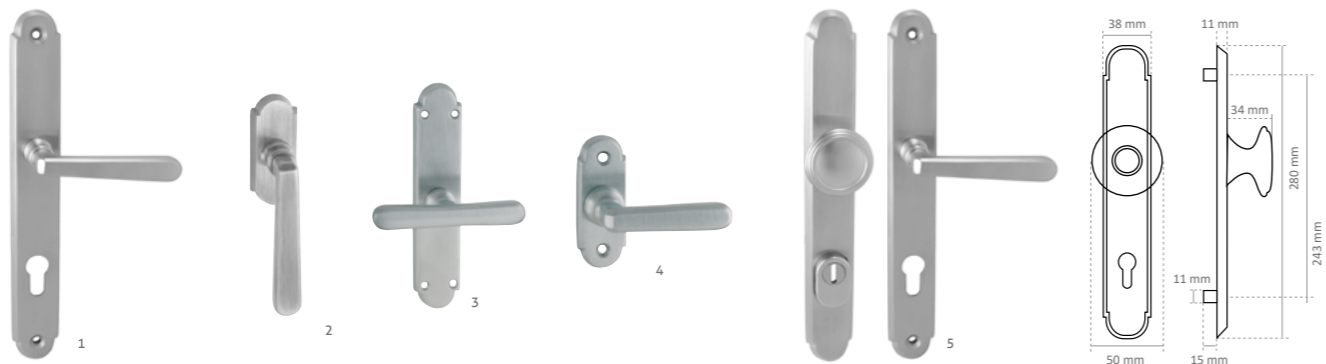

/// készleten 1-4. /// rendelésre: 5. - a szállítási időponttal kapcsolatban érdeklődjön vevőszolgálatunkon

**ALT WIEN** matt króm - 1. hosszúcímes 2. ablakfélkilincs 3. T-kilincs hosszú címmel 4. kis félkilincs 5. bejárati grt.

**F** matt króm **A** réz **M** 1. A=112 mm B=254 mm C=33 mm 2. A=112 mm B=75 mm C=36 mm 3. A=118 mm B=168 mm C=36 mm 4. A=58 mm B=79 mm C=33 mm **5. A bejárati biztonsági kilincs grt.** leírását lásd: ALT WIEN súrolt bronznál 6. pont



**NEW**

/// készleten

**STEFANIA** súrolt bronz 1. hosszúcímes 2. gombos 3. félkilincs 4. Pinocchio félkilincs 5. Pinocchio T-kilincs

**F** súrolt bronz **A** réz **M** 1-2. A=110 mm B=236 mm C=30 mm 3. A=110 mm D=30x68 mm 4. A=59 mm B=67 mm C=25 mm 5. A=98 mm B=67 mm C=27 mm



# CLASSIC



**NEW**

/// készleten

## MATHILDE sűrolt bronz

F matt sűrolt bronz A réz M A=120 mm B=250mm C=45mm



**NEW**

/// készleten

## MATHILDE lakkozott réz

F lakkozott A réz M A=120 mm B=250mm C=45mm



**A**

/// rendelésre 7-10 nap

## CAMELIA

F fényes arany, grafit A zamak M A=132 mm D=52 mm Rozetta mag.: 7 mm

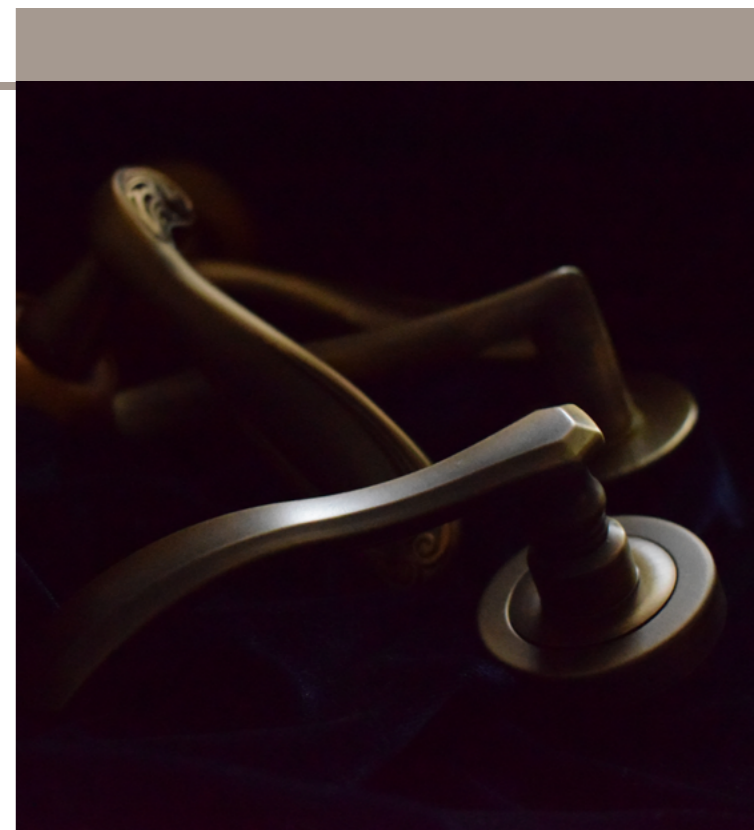
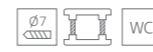

/// készleten

## DIANA

F patinás réz, festett porcelán A réz  
M A=118 mm B=255mm C=33mm D=50 mm



/// készleten

## TOLOSA szatén réz

F lakkozott és részben szálcsiszolt A réz M A=122 mm B=260mm C=44 mm



/// készleten

## RIVIERA hosszúcímes

F sűrolt bronz A zamak M A=117mm B=261 mm C=46 mm



/// készleten

## RIVIERA rozettás

F sűrolt bronz A zamak M A=117 mm D=50 mm



/// készleten

## TOLOSA rövidcímes, sűrolt bronz

F sűrolt bronz A réz M A=122 mm B=185mm C=38 mm  
Csak 55 és 72 mm furattávolsággal!



/// készleten

## TOLOSA sűrolt bronz

F sűrolt bronz A réz M A=122 mm B=260mm C=44 mm D=50 mm



/// készleten

## MALAGA

F sűrolt bronz A zamak M A=116 mm B=261 mm C=46 mm



/// készleten

## MARCO

F lakkozott A réz M A=110 mm B=247mm C=43,5 mm

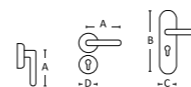

# CLASSIC



/// készleten

## MADEIRA

F súrolt bronz A zamak M A=115 mm B=240 mm C=42 mm D=52 mm



/// készleten

## POLARIS

F 1. lakkozott réz 2. súrolt bronz A réz M A=120 mm D=50 mm



/// rendelésre 4-5 hét

## WIEN hosszúcímes

F antik A réz M A=135 mm B=240 mm C=45 mm



/// rendelésre 4-5 hét

## WIEN rozettás

F antik A réz M A=135 mm D=55x68 mm



1



2



3



4



5

/// rendelésre 4-5 hét

## MICHELLE rozettás/hosszúcímes

F 1. lakkozott réz, 2. fényes króm-matt króm, 3. fényes króm-szatén nikkel, 4., 6. matt súrolt bronz, 5. antracit, 7. fényes nikkel-fekete levélmintás, 8. szatén bronz-bézs porcelán A réz M A=132 mm D=57 mm



NEMES  
anyagok.  
NEMES  
design

## A bejárati ajtóra is ugyanazt a kilincset szeretné?

### JÓ HÍRÜNK VAN!

Nagyon sok kilincsmodellünk kombinálható bejárati garnitúraként, a nagy biztonságú Universal címmel vagy a Mantova keskeny bejárati címmel. Keresse a kilincsmoделlek mellett az Universal és a Mantova termékre utaló piktogramokat!

Bővebb információ a 104. és 107. oldalon található.



/// rendelésre 4-5 nap

## ALICANTE hosszúcímes és körrozettás

F lakkozott réz, súrolt bronz, antik vas A réz M A=113 mm B=277 mm C=48 mm D=52 mm

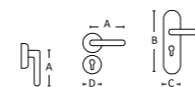



/// rendelésre 4-5 hét  
**TASHA** körrozettás

F 1. lakkozott réz 2. fényes króm 3. matt sűrűlt bronz 4. szatén nikkell 5. antik vas A réz M A=132 mm D=52 mm



/// rendelésre 4-5 hét  
**TASHA** körrozettás, porcelán betéttel

F 1. fényes króm és fehér porcelán 2. matt sűrűlt bronz és fehér porcelán 3. antik vas és fehér porcelán A réz és porcelán M A=132 mm D=52 mm



/// rendelésre 4-5 hét  
**TASHA** hosszúcímes

F fényes króm | Rendésre: lakkozott réz, matt sűrűlt bronz, szatén nikkell, antik vas A réz M 132 mm B=285 mm C=53 mm



/// rendelésre 4-5 hét  
**FLORA**

F 1. lakkozott réz és fehér festett 2. fényes króm és fehér festett 3. sűrűlt bronz A réz M A=140 mm D=58 mm / M A=140 mm D=58 mm B=285 mm C=55 mm



**NEW**

/// rendelésre 3-4 hét  
**HEIDI**

F antik vas, fényes króm, matt króm, lakkozott réz, matt bronz, matt fekete (RAL9005) A réz M A=136 mm B=263 mm C=47 mm D=50 mm



## Pánttakaró

**MUTASSA MEG, AMI SZÉP, ÉS TAKARJA EL, AMI KEVÉSBÉ!**  
Válasszon az ajtópánt letakarására az ajtókilincssel harmonizáló pánttakarót.

Pánttakarók (pántsapkák): 148. oldal



/// rendelésre 3-4 hét  
**GLAMOR**

F fényes nikkell, fényes króm, lakkozott réz, 24K-os arannyal bevont, matt bronz, matt sűrűlt bronz A réz M A=132 mm B=318 mm C=53 mm D=53 mm



A rozettatákaró megnyomásával nyitható/zárható ablakkilincsek.

VIDEÓ

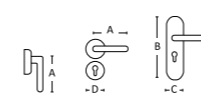



/// rendelésre 3-4 hét

## ARIA

F lakozott réz, fényes króm, matt króm, 24K-os arannyal bevont, matt sűrolt bronz  
A réz M A=136 mm B=278 mm C=47 mm D=52 mm

WC 10 év garancia

lineacali

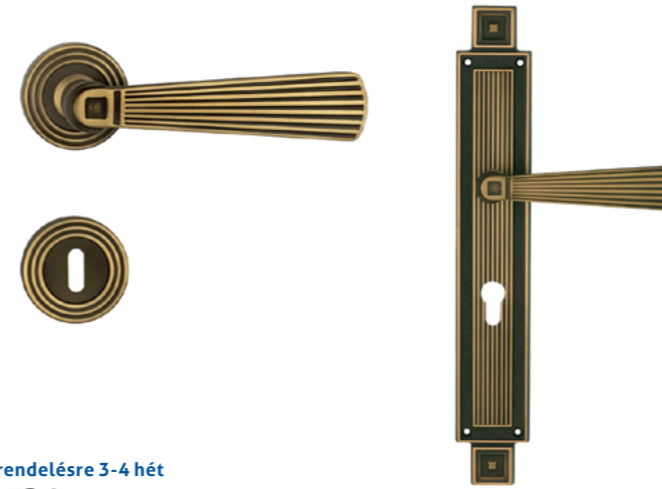

/// rendelésre 3-4 hét

## OPERA

F matt bronz, 24K-os arannyal bevont, francia arany, bronz és szatén réz, matt sűrolt bronz  
A réz M A=148 mm B=380 mm C=60 mm D=54 mm

WC 10 év garancia

lineacali



/// rendelésre 3-4 hét

## DAISY

F matt bronz, 24K-os arannyal bevont, francia arany, bronz és szatén réz, matt sűrolt bronz  
A réz M A=151 mm B=390 mm C=60 mm D=54 mm

WC 10 év garancia

lineacali

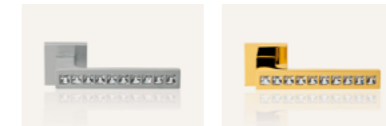

/// rendelésre 3-4 hét

## REFLEX Swarovski kristályokkal

F fényes króm, matt króm, 24K-os arannyal bevont  
A réz M A=137 mm B=300 mm C=52 mm D=50 mm

WC 10 év garancia

lineacali

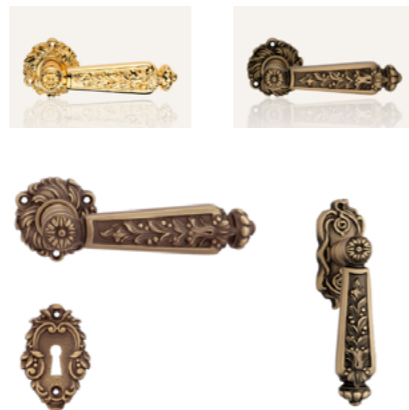

/// rendelésre 3-4 hét

## EPOCA

F francia arany, 24K-os arannyal bevont, matt bronz  
A réz M A=124 mm B=255 mm C=44 mm D=50 mm

WC 10 év garancia

lineacali

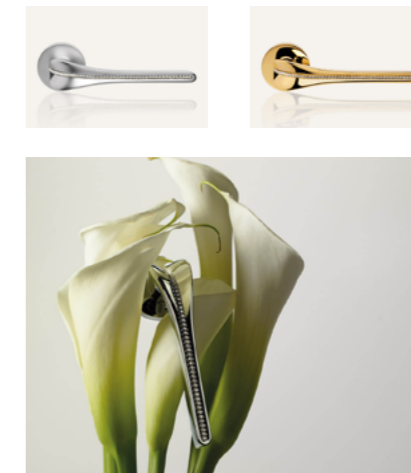

/// rendelésre 3-4 hét

## SPIRIT MESH Swarovski kristályokkal

F fényes króm, matt króm, 24K-os arannyal bevont  
A réz M A=146 mm B=300 mm C=52 mm D=52 mm

WC 10 év garancia

lineacali

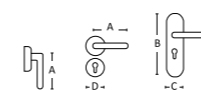



Brilliant  
& Majestic

Ahogy milliónyi csillag ragyogja be az eget, úgy díszítik Swarovski kristályok ezrei a Linea Cali legszebb, luxus kategóriájú kollekcióit.

Ezek a kristályok ékszerek, a fény szimbólumai, melyek a kiváló olasz kézművességnek köszönhetően mind külön-külön, nagyon nagy odafigyeléssel kerültek a helyükre.

Arra születtek, hogy elbűvöljenek minket, hogy csodálattal töltsenek el. Gyönyörködjünk hát bennük!

**lineacali**

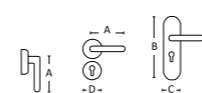

Lenyűgözően cizellált, végletekig kidolgozott, rafinált részletek, barokkos díszítések, organikus, néha kissé szokatlan, szinte mesebeli formák egy kis keleti fűszerezéssel – ezek a vonások teszik különlegessé és világszerte keresetté a kicsi, de világhírű, Milánó környéki rézöntőde és kilincsműhely, a poggimariani termékeit.

*Minden modell egy egyedi műalkotás*



# poggimariani



**barbara**



**tiffany**



**marta**



**onda**



**chiara**



**granada**



**thanya**

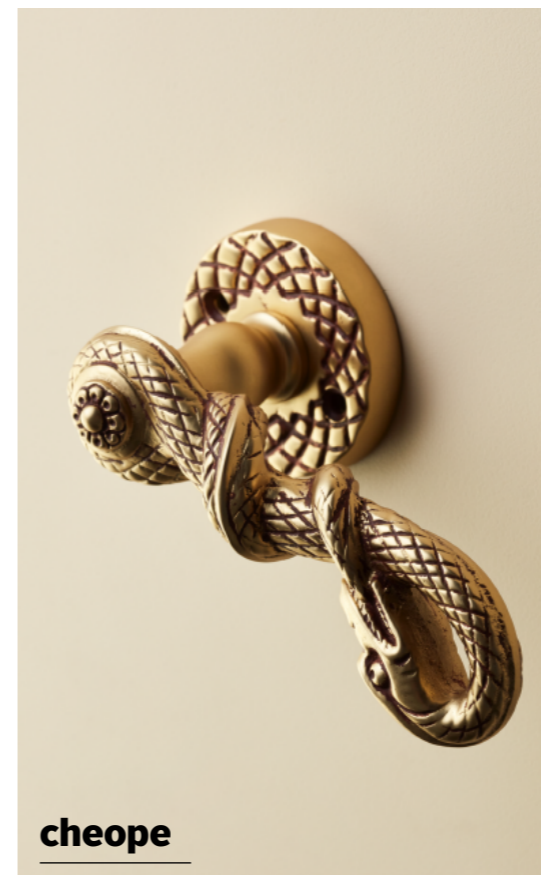

**cheope**



**noor**



**helen**



**selene**



**mj**



**aurora**



**domingo**



**musa**



**eden**



**alceo**



**selene**



100%  
made  
in italy



A poggimariani kilincsek és ajtóhúzóok sokszáz éves hagyományok szerinti kézműves eszközökkel és módszerekkel készülnek, szigorúan réz alapanyagból. Elsősorban kastélyokba, korhűen felújított műemléki épületekbe ajánljuk, ugyanakkor az egyszerűbb vonalvezetésű modellek kiválóan mutatnak a mediterrán stílusú otthonokban is. A megrendelt termékeket 4-6 hetes szállítási határidővel tudjuk partnereinkhez eljuttatni.

Szkennelje be a QR kódot a teljes katalógusért!

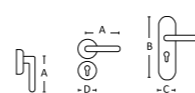





RUSTIC

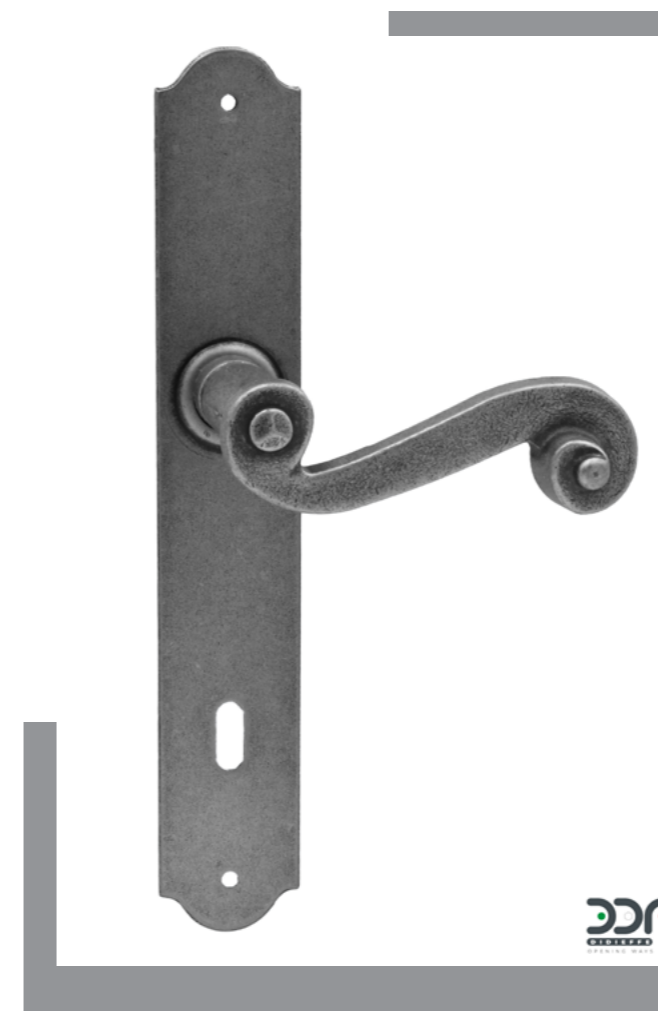

/// készleten  
**MASER** kovácsoltvas  
 F ezüstszürke A fogantyú: zamak / cím: vas M A=113 mm B=248 mm C=40 mm

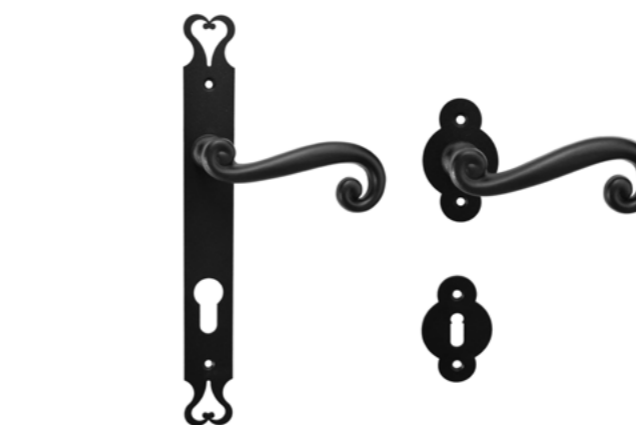

/// készleten  
**SERRANO DDF** hosszúcímes és díszes rozettás  
 F fekete A fogantyú: zamak / cím: vas M A=105 mm B=250 mm C=30 mm D=50 mm

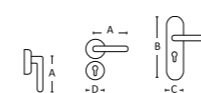

/// készleten  
**VALENTINA** hosszúcímes, kovácsoltvas  
 F fekete A kovácsoltvas M A=120 mm B=240 mm C=30 mm



/// készleten  
**VALENTINA** díszes rozettás, kovácsoltvas  
 F fekete A kovácsoltvas M A=120 mm D=30x68 mm



/// készleten  
**VALENTINA** körrozettás, kovácsoltvas  
 F fekete A kovácsoltvas M A=120 mm D=50 mm



# RUSTIC



/// készleten

## GENOVA hosszúcímes kovácsoltvas jellegű

F porszórt fekete A zamak és acél  
M A=115 mm B=280 mm C=44 mm



/// készleten

## MADEIRA hosszúcímes kovácsoltvas jellegű

F porszórt fekete A zamak és acél  
M A=115 mm B=240 mm C=42 mm



GL 1403B  
fehér



GL 1403P  
fekete

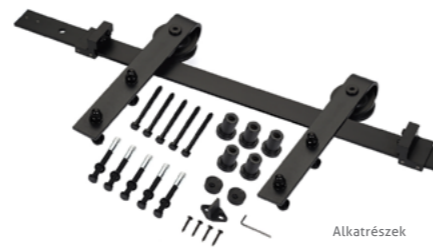

Alkatrészek

/// készleten

## 1403 RUSZTIKUS TOLÓAJTÓ-VASALAT

GL 1403P  
Rusztikus tolóajtó-vasalat, fekete porszórt, 2m, sín és szerelőegység kompletten, max. terhelhetőség: 80 kg

GL 1403B  
Rusztikus tolóajtó-vasalat, fehér porszórt, 2m, sín és szerelőegység kompletten, max. terhelhetőség: 80 kg

GL - ABS  
Fékező kiegészítő egység az 1403 tolóajtó-vasalat rendszerhez.  
**KÜLÖN RENDELHETŐ**

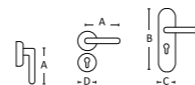

**Klasszikus design**  
illik a zsalugáterek klasszikus stílusához

**Hosszútávú működés**  
szabadalmaztatott utánállítási lehetőségek

**Erős, tartós**  
nem rozsdásodik, horganyzott acél alapanyag, tartós, UV-álló bevonattal

**Betörésvédelem**  
otthona biztonságát növelő megoldások

**Állítható árnyékolás**  
mozgatható lamellák segítségével

Miért éppen a **MAESTRO**-tól?

**Mediterrán hangulat**  
egyenesen Olaszországból

**Sokféle megoldás**  
ajtóra, ablakra, hőszigetelt falakra is

**Kényelem és megtakarítás**  
nyáron a melegtől, télen a hidegtől óvja otthonát

**Könnyű karbantartás**  
újrafestéskor kivethetőek a lamellák

WWW.KILINCSEK.EU

# Mit tudnak a projekt vasalatok?

A projekt vagy objekt vasalatok elsősorban közületi felhasználásra, kifejezetten nagy igénybevételre lettek kialakítva, tartósságukat és strapabírásukat független minősítések is tanúsítják. A DIN EN 1906 szabvány a vasalatokat 4 használati osztályba sorolja, az alábbiak szerint:

## 1. HASZNÁLATI OSZTÁLY:

átlagos használati gyakoriságú ajtókhöz, ahol várható a megfelelően óvatos és rendeltetésszerű használat – lakáscélú felhasználásra ajánlott

## 2. HASZNÁLATI OSZTÁLY:

átlagos használati gyakoriságú ajtókhöz, ahol várható a megfelelően óvatos, de esetenként nem rendeltetésszerű használat – főleg irodai felhasználásra javasolt.

## 3. HASZNÁLATI OSZTÁLY:

nagy használati gyakoriságú ajtókhöz, közületekbe, ahol kevésbé valószínű az óvatos használat, és várható a gyakori, nem rendeltetésszerű használat – a nagyközönség által látogatott középületekbe ajánlott

## 4. HASZNÁLATI OSZTÁLY:

olyan ajtókhöz, melyek gyakran vannak kitéve erőhatásoknak vagy rongálásnak, pl. futball stadionok ajtajára, autós pihenőkben lévő nyilvános illemhelyek ajtajára.

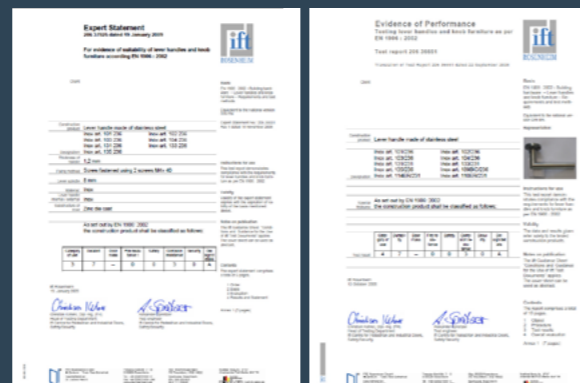

## PRO OBJECT 4

A legerősebb igénybevételnek is megfelelő, „vandálbiztos” vasalat, nagy forgalmú közintézményekben, kórházakban, bevásárló központokban, kollégiumokban vagy akár stadionokban is használható. A DIN EN 1906 szabvány szerint 4-es használati osztályba sorolt vasalat. 10 év működési és felületi garancia. A kilincs a rozettához vagy a címhez van szerelve, rugózott termék. Fém alaplappal, M4-es átmenő csavarral és a rozettához hegesztett megvezető hüvellyel szállítjuk.

## PRO OBJECT 3

A DIN EN 1906 szabvány szerint a 3. használati osztályba sorolt termék, nagyon ellenálló fém alaplappal, rugóval, M4-es átmenő csavarral és a rozettához hegesztett megvezető hüvellyel készül. Ajánlott irodaházakba, társasházakba, illetve közintézményekbe. 5 év működési és felületi garanciát biztosítunk hozzá.



## TÜZGÁTLÓ T90

A DIN 18273 szabvány alapján tűzgátlóként minősített, T30 vagy T90 besorolású, azaz 30 vagy 90 perces tűzgátlást biztosító vasalat, DIN EN 1906 szabvány szerint 4-es használati osztályba sorolt vasalat. 10 év működési és felületi garancia. A kilincs a rozettához vagy a címhez van szerelve, rugó nélkül, fém alaplappal, M4-es átmenő csavarral és a rozettához hegesztett megvezető hüvellyel, illetve 9-es tengellyel szállítjuk.



# Maestro Longlife

A Maestro Longlife kilincseket elsősorban közintézmények számára terveztük és gyártottuk.

Számtalan hazai épületben: irodákban, rendelőkben, iskolákban, plázákban, gyárakban sikeresen bizonyították már kiváló minőségüket. A könnyebb átláthatóság kedvéért úgy döntöttünk, hogy kifejezetten tartós, DIN 3 vagy DIN 4 minősítéssel rendelkező kilincseink kapjanak egységes és könnyen érthető jelölést: ez lett a Longlife jel. Mivel ezek a kilincsek óriási igénybevételre készültek, a hétköznapi, lakáscélú használat során igen hosszú élettartamot bírnak ki, akár több évtizedig is hibátlanul működnek. Teljesítményüket német és más európai minőségellenőrző intézmények tesztelték, amelyek tanúsítják, hogy a Maestro Longlife termékek 200.000 használatot mindenféle minőségcsökkenés nélkül kibírnak.



www.kilincsek.eu

# PROJECT

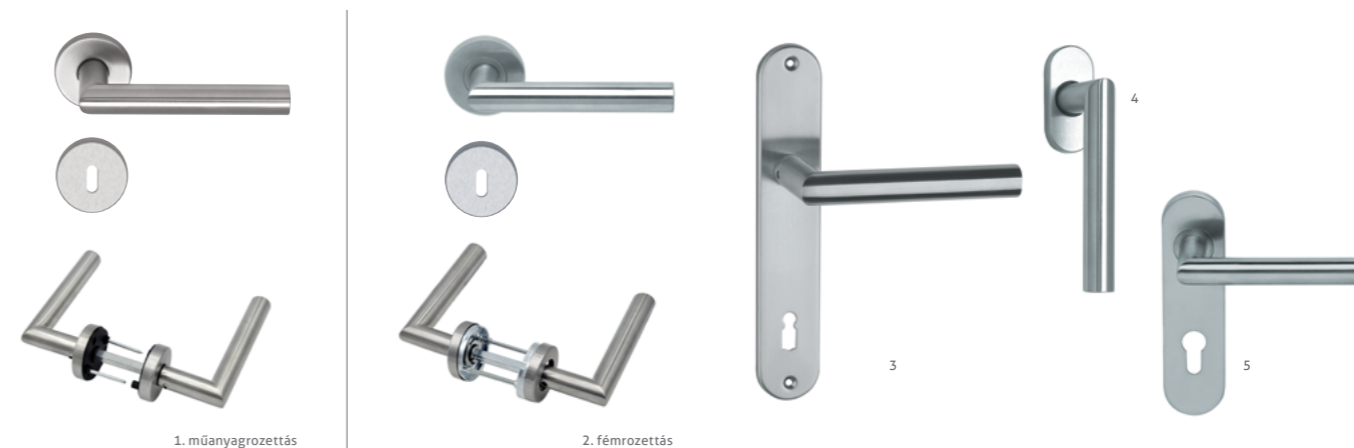

/// készleten

## THEMA PRO műanyag és fémalaplapos grt.

F szálcsiszolt A rozsdamentes acél M 1. A=130 mm D=52 mm / 2. A=130 mm D=52 mm / 3. A=130 mm B=225 mm C=38 mm / 4. A=130 mm félkilincs takaró: 31x62 mm / 5. A=130 mm B=170 mm C=44 mm

1. Nagy teherbírású műanyag alaplapos rozettával, önmetsző átmenő csavarral

2. Nagy teherbírású fémalaplapos rozettával, metrikus átmenő csavarral. Mindkettő elsősorban lakáscélú felhasználásra.



DIN EN 1906 - PFB
3-as használati osztály → 3 7 - 0 0 3 0 A

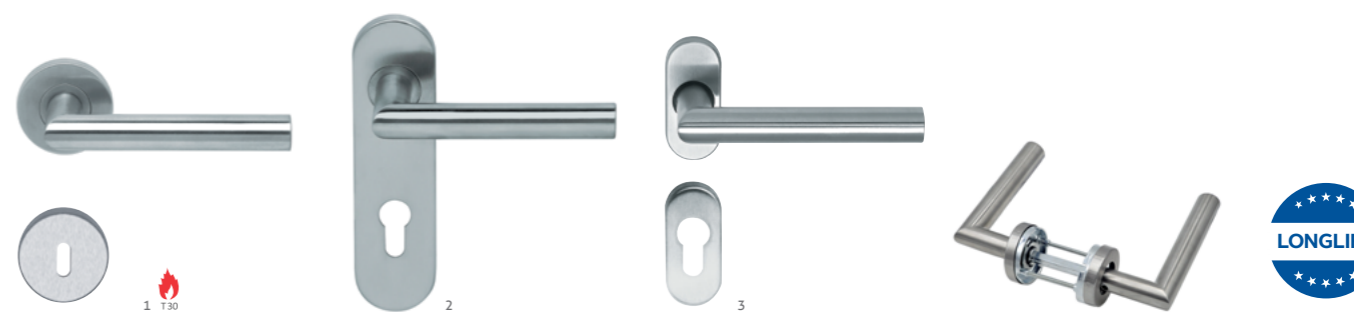

/// készleten

## THEMA PRO OBJECT 3

F szálcsiszolt A rozsdamentes acél M 1. A=130 mm D=52 mm / 2. A=130 mm B=170 mm C=44 mm / 3. A=130 mm rozetta=30x60 mm

Nagy teherbírású, közületi felhasználásra is ajánlott kilincs, ift ROSENHEIM DIN 3 minősítéssel. A 🔥 piktogrammal jelölt termékek tűzgátló változatban is kaphatók.



DIN EN 1906 - PFB
4-es használati osztály → 4 7 - 0 0 3 0 A

DIN EN 1906 - PFB
4 7 - 0 1 3 0 U

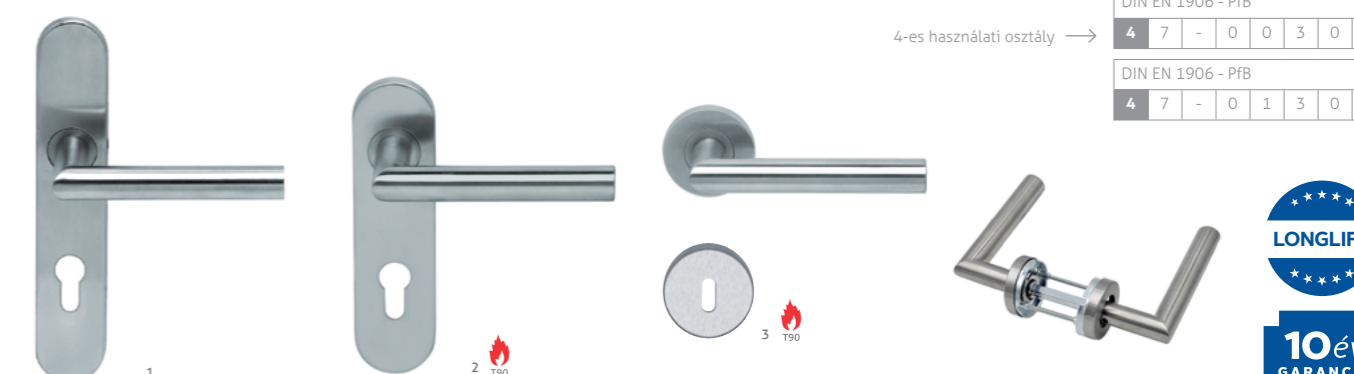

/// rendelésre 3-4 hét

## THEMA PRO OBJECT 4

F szálcsiszolt A rozsdamentes acél M 1. A=130 mm B=220 mm C=40 mm / 2. A=130 mm B=170 mm C=44 mm / 3. A=130 mm D=52 mm

Nagy teherbírású, közületi felhasználásra is ajánlott, vandálbiztos kilincs, ift ROSENHEIM DIN 4 minősítéssel. A 🔥 piktogrammal jelölt termékek tűzgátló változatban is kaphatók.

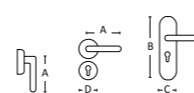



/// készleten

## RONDO PRO

F szálcsiszolt A rozsdamentes acél M 1. A=148 mm D=52 mm 2. A=148 mm B=225 mm C=38 mm 3. A=148 mm B=170 mm C=44 mm 4. A=148 mm rozetta=30x60 mm

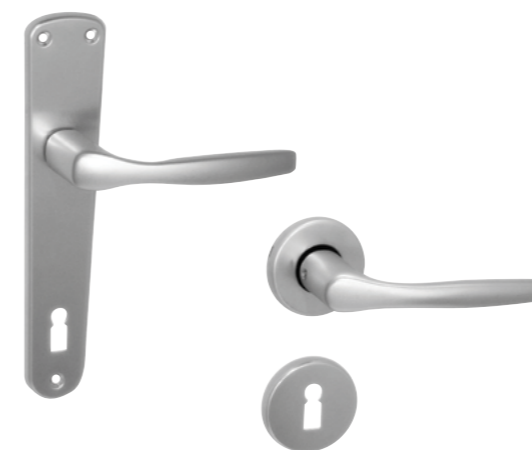

/// készleten

## CHRISTIE alu F1

F ALU F1 - ezüst színre eloxált A alumínium  
M A=121 mm B=205 mm C=32 mm D=52 mm



/// készleten

## CHRISTIE alu F4

F ALU F4 - matt bronz jellegűre eloxált A alumínium  
M A=121 mm B=205 mm C=32 mm D=52 mm

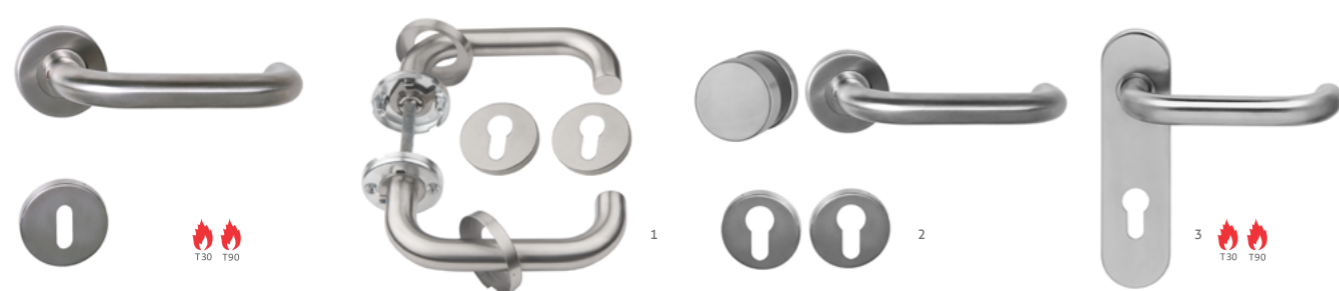

/// készleten

## RONDO PRO OBJECT 3 és OBJECT 4

F szálcsiszolt A rozsdamentes acél M 1. A=148 mm D=52 mm 2. A=148 mm D=52 mm 3. A=148 mm B=170 mm C=44 mm

Nagy teherbírási, közületi felhasználásra is ajánlott kilincs, ift ROSENHEIM DIN 3 illetve DIN 4 minősítéssel. A 🔥 piktogrammal jelölt termékek tűzgátló változatban is kaphatók.



/// készleten

## SAVANNA körrozettás

F 1. ALU F1 - ezüst színre eloxált 2. ALU F4 - matt bronz jellegűre eloxált  
A alumínium M A=135 mm B=228 mm C=43 mm D=52 mm

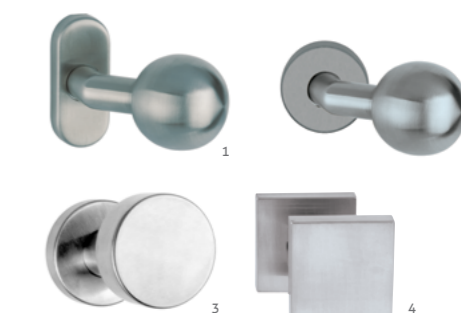

/// készleten

## GOMBOK eltolt, inox

1. Eltoló gömb gomb oválorozettán,
2. Eltoló gömb gomb körrozettán
3. Fixgomb rozettán, eltolt (új) bal/jobb
4. Fixgomb rozettán négyzetes eltolt bal/jobb

F szálcsiszolt A rozsdamentes acél M 1-3. D=50 mm 4. 51x51mm

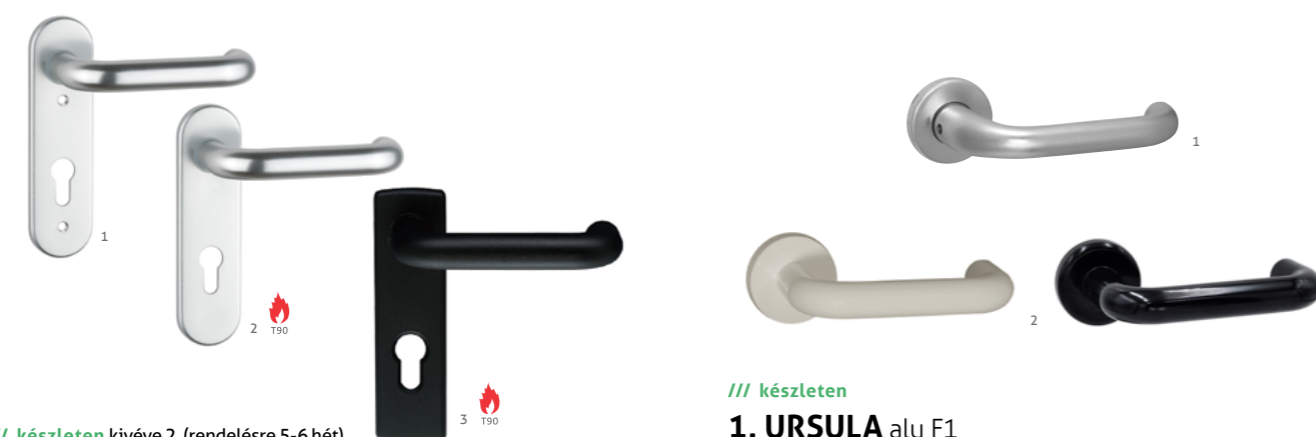

/// készleten kivéve 2. (rendelésre 5-6 hét)

1. URSULA rövidcímes alu F1 normál vagy
2. URSULA tűzgátló
3. URSULA tűzgátló fekete

F 1-2. ezüst színre eloxált 3. fekete A 1-2. alumínium  
3. acél és műanyag M A=145 mm B=170 mm C=45 mm



/// készleten

## 1. URSULA alu F1

## 2. URSULA műanyag

F 1. ezüst színre eloxált 2. fehér és fekete raktárról, más színek megrendelésre  
A 1. alumínium 2. műanyag M 1. A=130 mm D=52 mm 2. A=126 mm D=50 mm

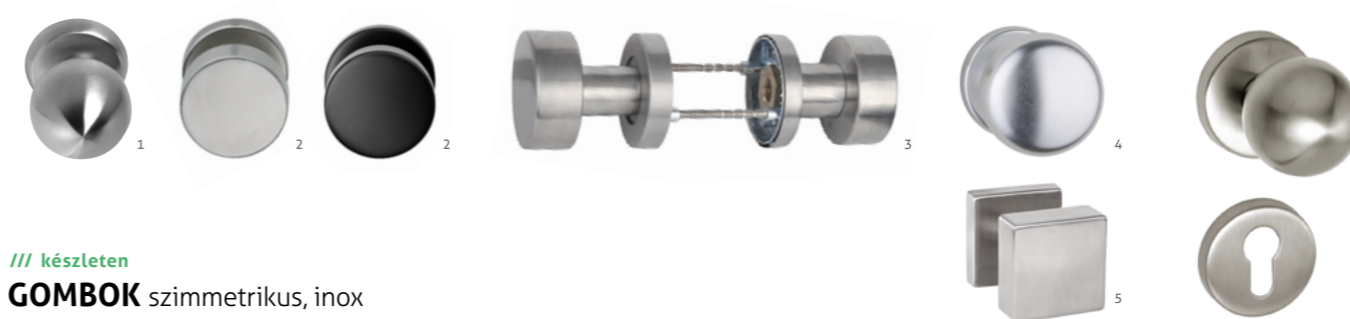

/// készleten

## GOMBOK szimmetrikus, inox

1. Fixgomb gömb, körrozettán F szálcsiszolt A rozsdamentes acél M=50 mm
2. Fixgomb hengeres (új), körrozettán F szálcsiszolt acél / fekete A rozsdamentes acél M=50 mm
3. Fixgomb-fixgomb, körrozettán, inox (új), heng. DIN3 F szálcsiszolt A rozsdamentes acél M=50 mm
4. Fixgomb körrozettán, alu, kerek F ezüst színre eloxált (F1) vagy antik színre eloxált (F4) A alumínium M=50 mm
5. Fixgomb négyzetes, rozettán F szálcsiszolt A rozsdamentes acél M=50 mm
6. Forgógomb rozettán, inox gömb PZ 50mm F szálcsiszolt A rozsdamentes acél M=50 mm

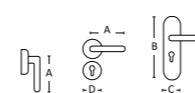

## Universal



Az összes **Universal pictogrammal** jelölt kilincsmodellel kombinálható.

Nagyon biztonságos, kiválóan variálható és jól bevált modellünk az Universal bejárati kilincsgarnitúra.

### JELLEMZŐK

- magas biztonsági fokozatú bejárati modell, MABISZ minősítéssel rendelkezik, csak belülről szerelhető átmenő csavarok segítségével, melyek kívülről nem oldhatók és nem is láthatók,
- fúrásbiztos biztonsági acélbetét védi a zárat a cilinderlyuk körül és teljes külső cím alatt a nagyobb biztonság érdekében,
- 90mm vagy 92mm kilincs-cilinder távolsággal kapható,
- kilincs-kilincs és gomb-kilincs változatban is kapható,
- a kilincs-kilincs változat kilincsműködtetésű zárral is szerelhető, mivel a kilincs fel is emelhető,
- egészen vastag, akár 110 mm vastagságú ajtókhöz is alkalmazható, amit a tartozékok (csavar, tengelyek) tesznek lehetővé,

- a tartozék csavarok a megfelelő méretre rövidíthetők, a menet roncsolása nélkül,
- készletről rendelhető minden változatban (a készlet erejéig),
- széles színválasztékot biztosítunk: lakozott réz, súrolt bronz, fényes króm, matt króm, szatén nikkell (inox jellegű), fekete,
- a gomb és a cím formavilága illik mind a modern, mind a klasszikus ajtókhöz,
- bármely U pictogrammal jelölt kilincsmodellel rendelhető a cím és a gomb, így harmonizálható a lakás többi kilincsel.



/// rendelésre 4-5 nap

### ENTER biztonsági garnitúrák fémkapukhoz, eltolt gombbal

**F** 1. porszört fehér, 2. matt króm, 3. matt nikkell, 4. matt ezüst (RAL 9006), 5. matt réz, 6. matt középbarna (RAL 8017), 7. matt sötétbarna (RAL 8019), 8. matt fekete (RAL 9005)  
**A** alumínium **M** A 131 mm (kilincs) 71 mm (gomb) B 240 mm C 30 mm

Rendkívül sokoldalú biztonsági garnitúra. Rendelhető változatok: hosszúcímes vagy rozettás, mindegyikből kilincs-kilincs, gomb-kilincs, gomb-gomb. A gombok bármelyike lehet fix vagy forgó (rugós), akár fix gomb - fix gomb is rendelhető. A hosszúcímesek 90 PZ lyukasztással készültek, de a 6x8 mm-es tengely elfordításával 92 PZ-sse alakíthatók. Átmenő csavarral szerelhetők, de a rozetták akár szemből is felcsavarozhatók, átmenő csavar nélkül, így a gombok akár egyenként is használhatók. Zártszelvényből épített kapukhoz is ideális. Biztonságos: a hosszúcímes változatokon a külső oldalon nem lehet hozzáférni a csavarokhoz. A kilincsek rugó nélkül is rendelhetők. A rozettás változatok PZ alsó rozettával vagy anélkül is rendelhetők.

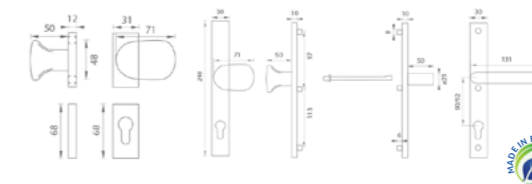

TUPAI



/// készleten

### UNIVERSAL biztonsági grt.

**F** 1. lakozott réz 2. fényes króm 3. szálciszított króm 4. súrolt bronz 5. szatén nikkell (inox hatású) 6. fekete  
**A** réz **M** B=246 mm C=44 mm E=70 mm F=130 mm  
 Kívülről nem oldható, csak belülről szerelhető, átmenő csavarral. Kilincs-kilincs és gomb-kilincs változatban, minden esetben rugó nélkül szerelhető. Belső acél pajzsral szerelve. MABISZ minősítéssel rendelkezik. 90PZ és 92PZ lyukasztással.  
 Bármely, az itt látható pictogrammal jelölt kilincsel választható, a képen pl. Futura, a Tolosa ill. a Thema kilincssel szerelve.



/// A szállítási időponttal kapcsolatban kérjük, érdeklődjön vevőszolgálatunkon.

### SQUARE-CUBO négyzetrozettás gombos biztonsági grt. cilindervédővel

**F** 1. titán (grafitszürke jellegű) 2. matt króm 3. nikkell perla (kb. gyöngyházfényű matt nikkell) 4. fényes króm 5. matt fekete **A** zamak és acél  
**M** B=52mm C= belső: 52mm, külső: 55mm Alsó rozetta magassága: belső: 11mm, külső: 22mm. Kívülről nem oldható, csak belülről szerelhető, átmenő csavarral. Gomb-kilincs és kilincs-kilincs változatban.

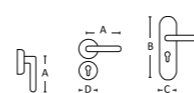



# Mantova



M

Az összes **Mantova piktogrammal** jelölt kilincsmodellel kombinálható.

A Mantova keskenycímes bejárati kilincs elsősorban a hőszigetelt fa bejárati ajtókra ajánlott. Ezeknél az ajtóknál a hatékony hőszigetelést biztosító ún. dupla falc miatt csak nagyon szűk hely marad a kilincs címének az ajtó külső oldalán, ezért mindenképpen egy keskeny címes kilincse van szükség. A Mantova kilincs biztonságos, az iparági sztenderdnek megfelelő furatképe okán széles körben használható, és emellett esztétikailag is megállja a helyét: a jól eltalált formatervezésnek hála szépen passzol a modernebb és a klasszikusabb környezetbe is.

## JELLEMZŐK

- csak belülről szerelhető átmenőcsavarokkal, melyek kívülről nem oldhatók és nem is láthatók,
- **fúrásbiztos biztonsági acélbetét védi a zárat a cilindergyűrű körül, a nagyobb biztonság érdekében,**
- a keskeny címet kifejezetten a dupla falcos bejárati ajtóhoz méreteztük,
- **a cím furatképe megegyezik a piacon elterjedt alumínium bejárati kilincsek furatképeivel, azokkal csereszabatos, akár utólag is cserélhető erre,**
- az eltolt gombnak köszönhetően nyitáskor vagy csukáskor sem a gomb, sem a kéz nem ütközik a toknak, így elkerülhető a sérülés,
- kilincs-kilincs és eltolt gombos változatban is kapható,

- a kilincs-kilincs változat kilincsműködtetésű zárral is szerelhető, a kilincs fel is emelhető,
- **egészen vastag, akár 110 mm vastagságú ajtókhöz is alkalmazható, amit a tartozékok (csavar, tengelyek) tesznek lehetővé,**
- **a tartozék csavarok a megfelelő méretre rövidíthetők, a menet roncsolása nélkül,**
- nem csak 90 mm vagy 92 mm kilincs-cilinder távolsággal, hanem gyakorlatilag bármilyen méretben kapható,
- széles színválasztékot biztosítunk: lakkozott réz, bronz, fényes króm, matt króm, szatén nikkal (inox jellegű), fekete,
- **a lakkozott réz, bronz és szatén nikkal felületek a szokásosnál vastagabb és erősebb lakkozást kapnak, hogy jobban ellenálljanak a kopásnak és az időjárás-változásnak,**
- készletről rendelhető minden felülettel (a készlet erejéig),
- a kilincs, a gomb és a cím formavilága jól illik mind a modern, mind a klasszikus ajtókhöz, a lekerekített és a szögletes dizájnhoz egyaránt: szögletes, de enyhén lekerekített sarkokkal terveztük meg,
- az alap Mantova kilincsen kívül más kilincsmoddellel is rendelhető a Mantova cím és gomb, így színben és formában is harmonizálható a lakás többi kilincsel.

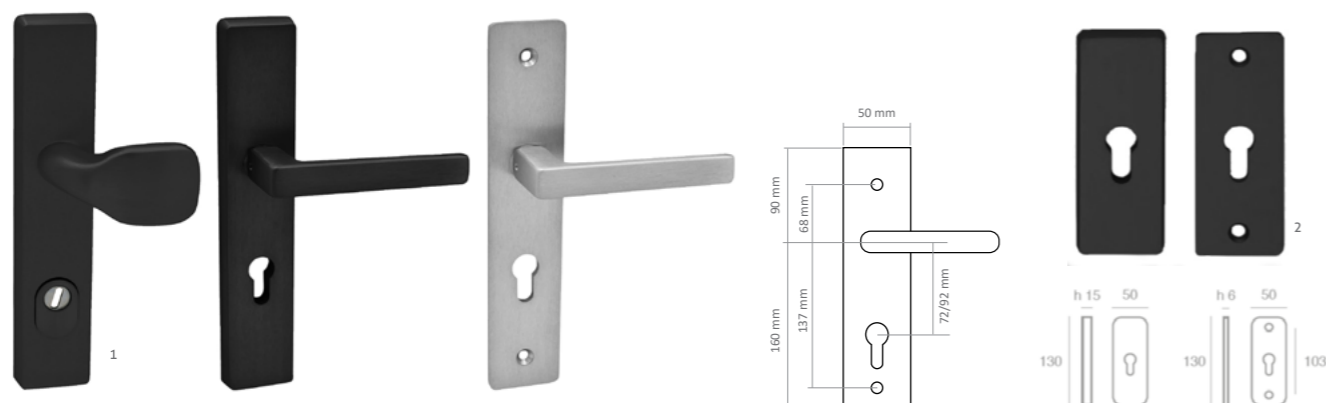

/// készleten

/// rendelésre

**1. RIO 2 biztonsági grt.** **2. RIO 2 biztonsági pajzs grt.**

F fekete illetve sűrólt F1 A alumínium | Kívülről nem oldható, csak belülről szerelhető, átmenőcsavarral. Kilincs-kilincs és gomb-kilincs változatban, minden esetben rugó nélkül szerelhető. Belső fűrásbiztos acél pajzsral szerelve. Cilindervédővel vagy anélkül. 92PZ kivétel készletről, 72PZ egyedi megrendelésre. A kilincs külső címének vastagsága: 15 mm, belső címének vastagsága: 6 mm.



/// készleten

**1. ARNO alu biztonsági grt.** **2. ARNO alu másodzár pajzs**

F ezüst színre eloxált (F1) és antik jellegűre eloxált (F4) A alumínium | Kívülről nem oldható, csak belülről szerelhető, átmenőcsavarral. Kilincs-kilincs és gomb-kilincs változatban, minden esetben rugó nélkül szerelhető. Belső acél pajzsral szerelve. Cilindervédővel vagy anélkül. MABISZ minősítéssel rendelkezik. (72, 90 és 92 PZ)

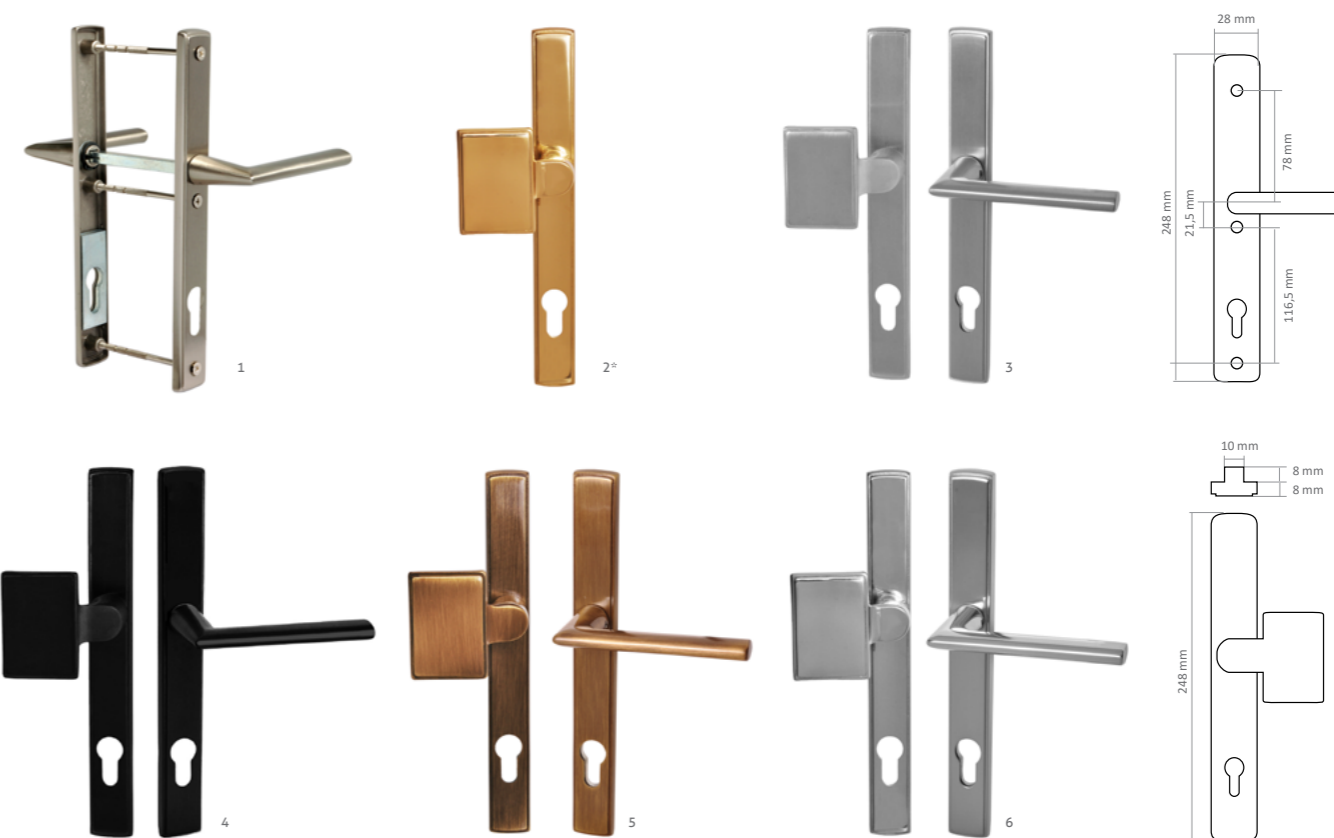

/// készleten

**MANTOVA keskenycímes biztonsági grt.**

F 1. szatén nikkal 2. rezezt, lakkozott 3. szálcsiszolt króm 4. matt fekete 5. sűrólt bronz 6. fényes króm A zamak M B=248mm C=28mm E=78mm F=138mm Kívülről nem oldható, csak belülről szerelhető, átmenőcsavarral. Kilincs-kilincs és eltolt gomb - kilincs változatban, minden esetben rugó nélkül szerelhető, bármilyen méretben. \* A rezezt változat csak más kilincsel kombinálva kapható.



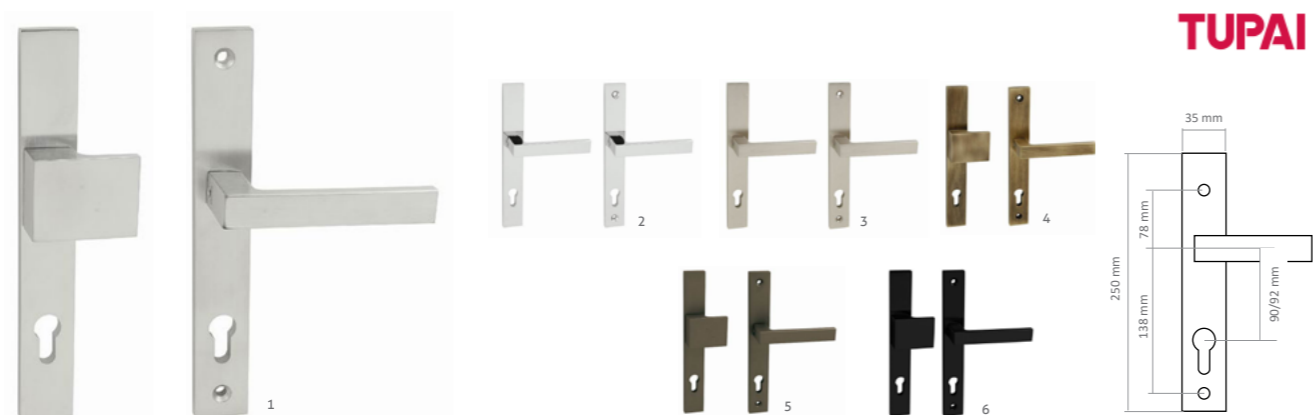

**TUPAI**

/// A szállítási időponttal kapcsolatban kérjük, érdeklődjön vevőszolgálatunkon.

## SALVO keskenycímes szögletes biztonsági grt.

**F** 1. matt króm 2. fényes króm 3. nikkelpéla (kb. gyöngyházfényű matt nikkelpéla) 4. súrolt bronz 5. titán (graftszürke jellegű) 6. matt fekete  
**A** zamak Kívülről nem oldható, csak belülről szerelhető, átmenőcsavarral. Kilincs-kilincs és gomb-kilincs változatban. 90PZ és 92PZ.

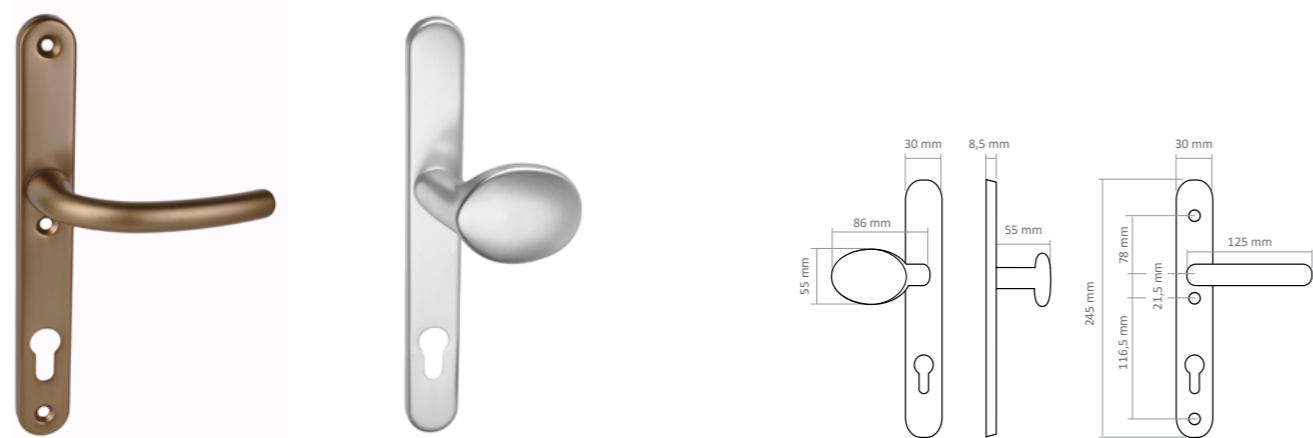

/// készleten

## SAVANNA alu keskenycímes bejárati grt.

**F** eloxált F4, F1 **A** alumínium Kívülről nem oldható, csak belülről szerelhető, átmenőcsavarral. Kilincs-kilincs és gomb-kilincs változatban, minden esetben rugó nélkül szerelhető, csak 92 PZ kivételben.

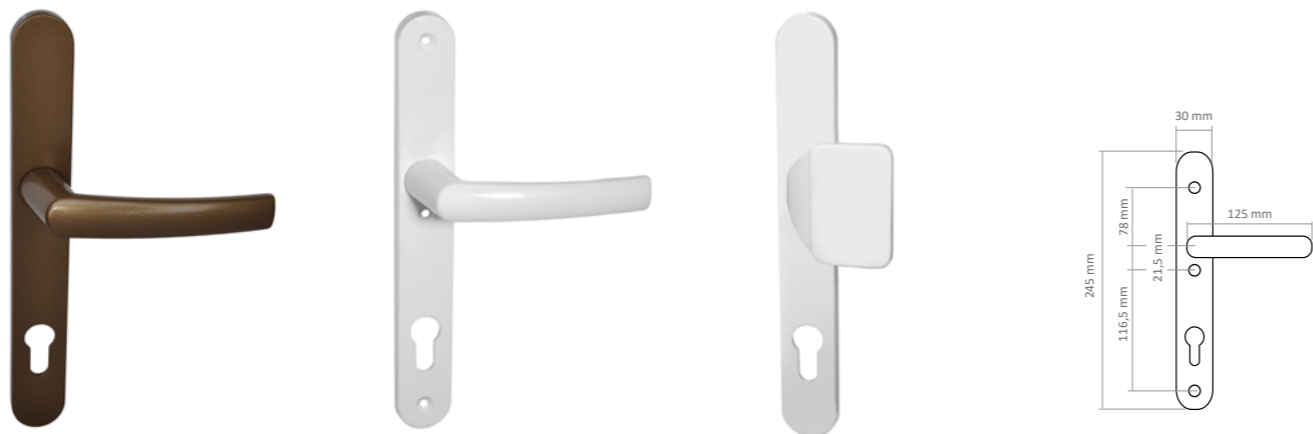

/// készleten

## MISTRAL homlokzati bejárati kilincs grt., 3 csapos

**F** porszórt fehér és antik színben raktárról, egyedi megrendelésre ezüst színben **A** alumínium | Kívülről nem oldható, csak belülről szerelhető, átmenőcsavarral. Kilincs-kilincs és gomb-kilincs változatban. Rugó nélkül szerelhető, csak 92 PZ kivételben.



/// készleten

## MISTRAL ablakkilincs

**F** porszórt fehér, antik, fekete (egyedi megrendelésre ezüst színben is)  
**A** alumínium vagy műanyag **M** 35mm, 40mm, 45mm-es csappal Zárható változatban is (kulccsal).



/// készleten

## OPERA ablakkilincs

**F** 1. porszórt fehér 2. porszórt antik 3-5. inox szín **A** 1-2: alumínium 3-5. zamak Kivétel: 1, 2, 5: gyermekzáras 3. normál 4. kulccsal zárható



/// készleten

## OPERA homlokzati bejárati kilincsek

**F** inox hatású **A** zamak **M** A=125mm B=234mm C=32mm Kívülről nem oldható, csak belülről szerelhető, metrikus átmenő csavarral. Kilincs-kilincs és gomb-kilincs változatban, minden esetben rugó nélkül szerelhető. Csak 92PZ kivételben. A kilincsek furatképe megegyezik a Mistrál kilincsek furatképeével (lásd az előző oldalon).

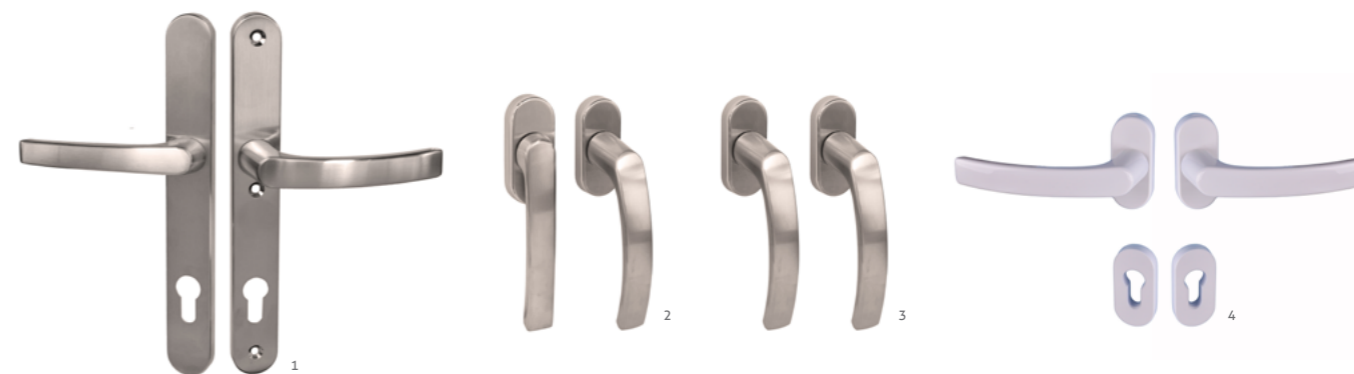

/// készleten

## OPERA redőnyös és normál erkélykilincs grt.

**F** mind a négy modell kapható inox hatású (az 1., 2. és 3. képen) vagy porszórt fehér (a 4. képen) vagy porszórt antik felülettel! Kifejezetten erkélyajtókhöz ajánlott kilincs-kilincs garnitúra. **A** inox felületű modellekénél zamak, a fehér és antik felületkéknél alumínium  
1. Opera erkélykilincs grt. hosszú címmel, redőnyös változatban, a külső oldalon a szokásosnál rövidebb kilincsnnyakkal. Csak 92PZ kivételben.  
2. Opera erkélykilincs grt. alsó biztonsági pajzs nélkül, redőnyös változatban, a külső oldalon a szokásosnál rövidebb kilincsnnyakkal (24mm-re áll ki az ajtó síkjától mérve), hogy a redőny alatt elférjen.  
3. Opera erkélykilincs grt. alsó biztonsági pajzs nélkül, normál változatban.  
4. Opera erkélykilincs grt. alsó biztonsági pajzsos cilinderzárhoz, normál méretű kilincsekkel.

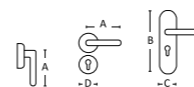



/// készleten

**1. BIZTONSÁGI KÖRROZETTA**  
**2. BIZTONSÁGI KÖRROZETTA CILINDERVÉDŐVEL** **3-4. BIZTONSÁGI PAJZS**

A 1, 2, 4. rozsdamentes acél 3. réz  
 M 1-2. 52x11,5 mm 3. 30x70 mm - A. ovális B. szögletes 4. 30x70 mm

/// készleten

**DIGITÁLIS OPTIKAI KITEKINTŐ**

**AJTÓLAPVASTAGSÁG:** 38-110 mm  
**KITEKINTŐ ÁTMÉRŐJE:** 14-22 mm  
**CMOS:** 0,3 MP  
**LCD KIJELZŐ:** 3,2 TFT  
**MÉRETEK:** 125x68x15 mm  
**LÁTÓSZÖG:** 105°  
**SÚLY:** 160 gr  
**MŰKÖDTETÉS:** 2 db AAA elem  
**ÜZEMIDŐ:** bekapcsolástól számított 10 mp, majd automatikusan kikapcsol

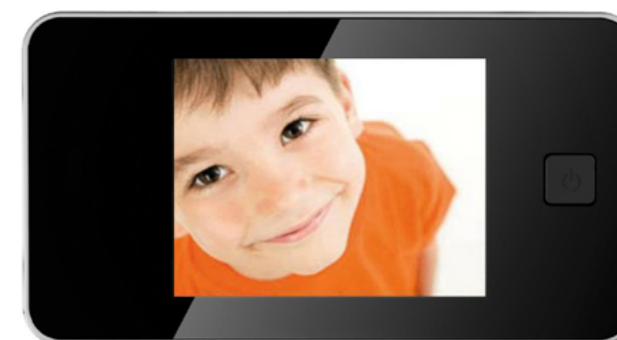

A digitális kitekintő egy régi hasznos termék XXI. századi újragondolása. Az LCD monitornak köszönhetően könnyebben és jobban látható bentől az ajtó előtt álló, szeretettel várt vagy éppen hivatlan látogató. Praktikus megoldás időseknek, gyerekeknek, mozgássérülteknek, és egyben az ajtó modern díszje is ez a kis képernyő. A meglévő kitekintő helyére fúrás és megmunkálás nélkül könnyen behelyezhető.

# KÜLÖNLEGES

## VASALATOK, KIEGÉSZÍTŐK

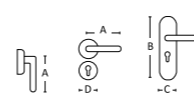



Open, Close, Live



MADE IN ITALY

## AGB - open, close, live

Az Olaszországban piacvezető AGB neve jól ismert Európa-szerte és Magyarországon is, meghatározó márkanev a zárak világában. Az AGB termékeket a kiváló minőség és a versenyképes árak mellett elsősorban az igényes formatervezés és a folyamatos innováció különbözteti meg a versenytársaktól. És ami egyre fontosabb: a termékek 100%-ban Olaszországban készülnek, környezetbarát technológiával, az európai környezetvédelmi és egyéb műszaki szabványok maximális betartása mellett.

Az AGB ajtóvasalatainak teljes választékával állunk az igényes magyar gyártók és szakkereskedők rendelkezésére. A termékek egy részét készletről 24/48 órán belül, másik részét pedig egyedi megrendelés alapján tudjuk kiszállítani, ezeknél a szállítási határidő 6-8 hét.



## MÁGNESES BEVÉSŐZÁRAK

A mágnesnyelves bevésőzárak és zárólemezek különlegessége, hogy exkluzivitást, csendes működést és plusz értéket kölcsönöznek az ajtóknak, mindezt kiemelkedő ár-érték aránnyal.

A FELHASZNÁLT INNOVATÍV ALAPANYAGOKNAK KÖSZÖNHETŐEN A LEGMOSTOHÁBB IDŐJÁRÁSI VISZONYOKNAK IS ELLENÁLLNAK.

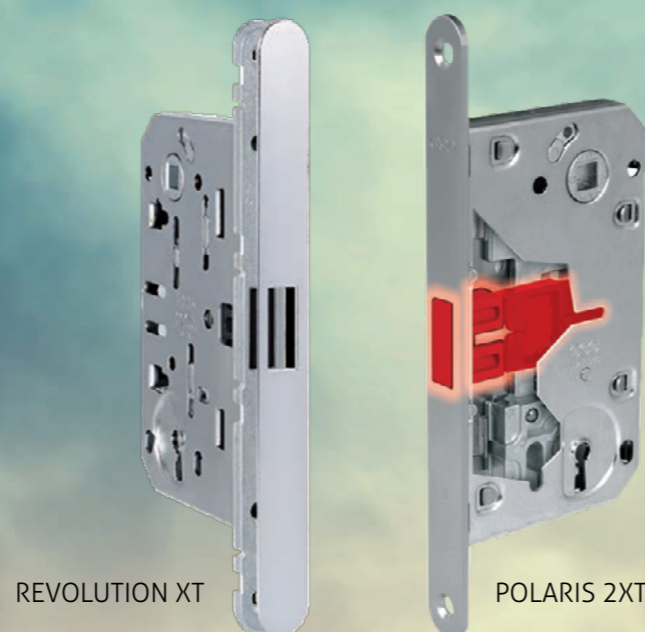

REVOLUTION XT

POLARIS 2XT

## POLARIS 2XT mágneses bevésőzár

- belső ajtókhöz ajánlott,
- nagyon tartós rozsdamentes acél előlappal rendelkezik,
- a szimmetrikus nyelvpozíciónak köszönhetően nincs szükség külön jobbos és balos változatra,
- halk záródás és a precíz mechanikai illesztésekből fakadó kellemes, gördülékenyen lágy működés jellemzi,
- a felhasznált innovatív alapanyagoknak köszönhetően a legmostohább időjárás viszonyoknak is ellenáll,
- modern, karcsú megjelenésű,
- többféle divatos színben kapható

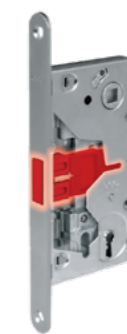

**Kivitelek és tengelytávolság:**  
 normál kulcsos: 90 mm/  
 toalett elfordítós (6x6): 96 mm/  
 cylinder zárbetétes: 85 mm  
**Előlap szélessége:** 18 mm  
**Dornméret:** 35/50/60 mm  
 (készleten: 50 mm és 60 mm)  
**Tengelyméret:** 8x8 mm  
**Alapanyag:** acél  
**Választható zárólapp-felületek:**  
 matt króm / matt fekete /  
 matt fehér / rezezt (rendelésre)

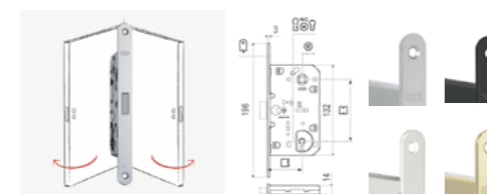

## REVOLUTION XT mágneses bevésőzár

A Polaris 2XT továbbgondolt változata. Ez a zár már nem csak a nyitás és zárás eszköze, hanem egy dizájn kiegészítő, ami szebb és értékesebb teszi az ajtót. Jellemzői megegyeznek a Polaris 2XT jellemzőivel, az alábbi előnyökkel kiegészülve:

- sok színben választható, mégis könnyű készletezni: a zárhoz utólag rápatintható, változatos színű előlapok kaphatók,
- a bevésőzár fekete, fehér és szürke nyelvű változatban választható, hogy harmonizáljon az előlap színével,
- még elegánsabb megjelenés: a rögzítőcsavarok sem látszanak,
- tűzgátló minősítéssel rendelkezik



Még elegánsabb megjelenés, a rögzítőcsavarok sem látszanak.

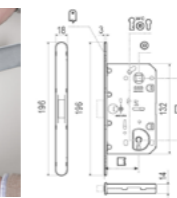

A zárólapp vizuálisan beleolvad az ajtó étebe



**Kivitelek és tengelytávolság:**  
 normál kulcsos: 90 mm/  
 toalett elfordítós (6x6): 96 mm/  
 cylinder zárbetétes: 85 mm  
**Előlap szélessége:** 18 mm  
**Dornméret:** 50/60/70 mm  
**Tengelyméret:** 8x8 mm  
**Alapanyag:** acél és zamak  
**Előlap takarólemez:**  
 nagyon széles szín- és  
 mintaválaszték  
**/// rendelésre 6-8 hét**

## ZÁRÓLEMEZEK



**Easy-Set XT**  
 állítható acél zárólemez

állíthatóság: 3 mm imbuszkulccsal, 180°-ban megfordítva további 0,5 mm-rel átpozicionálható a nyelvfogadó nyílása. Készletről kapható matt króm, matt fehér és matt fekete felülettel.



**Minimal Plus XT**  
 megfordítható műanyag zárólemez

Diszkrét, minimalista formatervezésű. Nem állítható, de 180°-ban megfordítva 1,5 mm-rel átpozicionálható a nyelvfogadó nyílása. Készletről kapható matt króm, matt fehér és matt fekete felülettel.



**Minimal XT**  
 megfordítható műanyag zárólemez

Annolyira minimalista design, hogy már szinte láthatatlan a tokon. Nem állítható, de 180°-ban megfordítva 1,5 mm-rel átpozicionálható a nyelvfogadó nyílása. Készletről kapható matt króm, matt fehér és matt fekete felülettel.

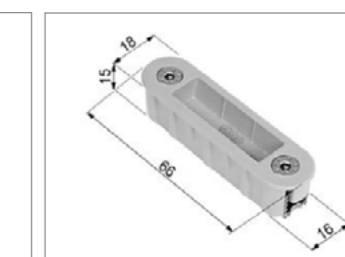

**Alutop XT**  
 megfordítható zárólemez fém tokhoz

Diszkrét, minimalista tervezésű műanyag zárólemez alumínium vagy más fém tokokhoz. Nem állítható, de 180°-ban megfordítva 1,5 mm-rel átpozicionálható a nyelvfogadó nyílása. Választható színek: szürke, matt fehér és matt fekete. Megrendelésre.



**TOUCH**  
egyszerűen forradalmi

**TOUCH**

innovatív,  
érintéssel  
nyitható  
mágneses  
bevésőzár



CSAK EGY ÉRINTÉS,  
ÉS NYÍLIK AZ AJTÓ.

Az ajtót csak az erős neodímium mágnesek tartják csukott állapotban, így valóban egy könnyed mozdulattal nyitható.

**TOUCH & CLOSE**

**TOUCH & CLOSE**  
All the privacy you need

extra  
biztonság  
&  
diszkréció



A TOUCH család zárható változata



Az ajtót rögzítő mágneses erő, és ezáltal a nyitáshoz szükséges kézmozdulat erőssége finoman állítható a mágnes kijjebb vagy beljebb állításával.



Ákár fogantyú nélkül, vagy bármilyen, a tervező által megálmodott fogantyúval használható.

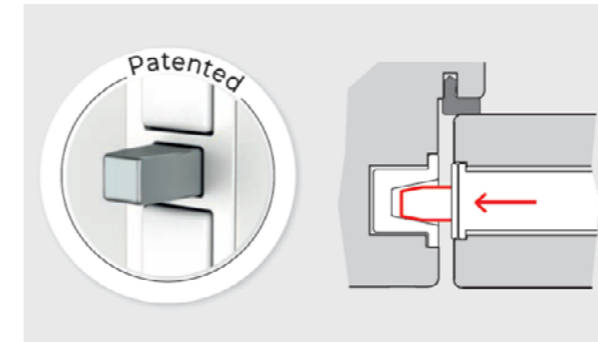

A toalett gomb vagy a kulcs elfordításakor előugró retesz rögzíti a tokhoz az ajtószárnyat.



Választható kivitelek: cylinderzáras vagy toalett elfordítós változat

Egy ajtóhoz való szett három elemből állítható össze: **1) TOUCH BEVÉSŐZÁR, 2) HOZZÁ VÁLASZTOTT ELŐLAP ÉS 3) A MEGFELELŐ TOKOLDALI ZÁRÓLEMEZ (ELLENDARAB):**

Egy ajtóhoz való szett három elemből állítható össze: **1) TOUCH & CLOSE BEVÉSŐZÁR, 2) HOZZÁ VÁLASZTOTT ELŐLAP ÉS 3) A MEGFELELŐ ELLENOLDALI ZÁRÓLEMEZ:**

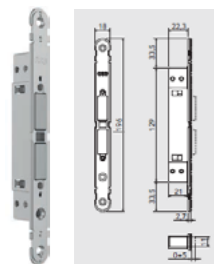

1) TOUCH bevésőzár

Változatok:  
szürke (RAL 7036) nyelvvel,  
fekete nyelvvel,  
fehér nyelvvel



2) választható előlapok

Színváltozatok:  
matt króm (szürke),  
matt fehér,  
matt fekete



3.a) EASY-TOUCH zárólemez

megfordítható,  
műanyag zárólemez  
fa ajtótokokhoz,  
szürke/fekete/fehér  
színből

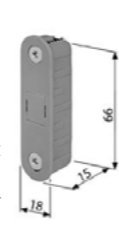

3.b) ALU-TOUCH zárólemez

műanyag zárólemez  
fém ajtótokhoz,  
szürke/fekete/fehér  
színből

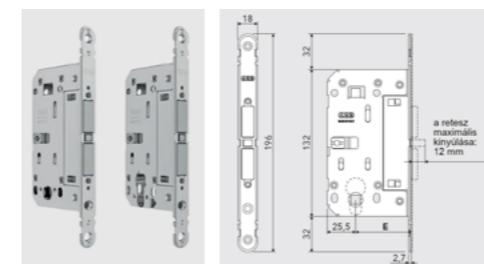

1) TOUCH & CLOSE bevésőzár PZ/WC

Változatok:  
szürke (RAL 7036) nyelvvel,  
fekete nyelvvel,  
fehér nyelvvel



2) választható előlapok

Megegyezik a TOUCH-nál használt előlappal, annyi különbséggel, hogy közepén található rajta egy nyílás a retesznek.

3.a) EASY-TOUCH zárólemez  
3.b) ALU-TOUCH zárólemez (lásd: 102. oldal)

**FONTOSSÁG**, hogy itt a retesz befogadása érdekében a zárólemeztől a műanyag takarót egy csavarhúzó segítségével el kell távolítani!



Ez a tökéletes zár tapétaajtókhoz. A lehető legdiszkrétebb megoldás.

**KIT EASY-TOUCH**

Az ajtó pozícionálására jól használható egy pár Easy-Touch zárólemez is. Lehetőség van a zárólemezeket kevésbé látható helyen, alacsonyan vagy pl. a felső élen is elhelyezni. Szükség esetén akár több pár zárólemez is használható.

Fém tokokhoz KIT ALU-TOUCH (EASY-TOUCH + ALU-TOUCH) javasolt.

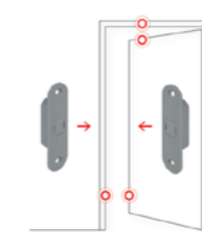

Kit Easy-Touch



Tervezz szabadon!



# WAVE

A Wave az első olyan forradalmian új kilincs, amely formai egységet teremt a nyíló-, a harmonika- és a tolóajtók számára. A Wave lehetővé teszi, hogy a lakás minden aajtására ugyanolyan kilincs kerüljön.

A WAVE kilincsek megjelenése a nyíló- és a tolóajtókon tökéletesen egyforma. Ugyanakkor a mögöttes műszaki tartalomban van néhány fontos eltérés:



WAVE kilincs nyílóajtókhoz

- Az oldalra elmozdítható fogantyúval nyitható a zár és az ajtó.
- Főképp falc nélküli ajtókhöz ajánljuk.
- Egy nem zárható (Blind) és kétféle zárható változatban kapható: billenő gombbal szerelt elfordítóval (WC) vagy cylinder zárbetétes előkészítéssel (PZ).
- Bevésozár: az AGB mágneses Polaris Wave zárját kell hozzá külön megrendelni (dormméret: 50 vagy 60 mm), a megfelelő kivitelben: WC vagy PZ, a fogantyúhoz illő felületben. A nem zárható (Blind) változathoz is a WC zár beépítését javasoljuk.
- A zár előlapjának színválasztéka: matt fekete, matt fehér, matt króm.
- A Polaris Wave zár méretei megegyeznek a Polaris 2XT méreteivel.
- Zárólemez: Easy Set XT, Minimal XT vagy Minimal Plus. Mindhárom fekete, fehér, matt króm felülettel, és mindegyik készletről kapható (részletek a Polaris 2XT-nél).

/// rendelésre 6-8 hét



WAVE kilincs tolóajtókhoz

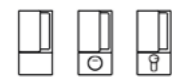

- Fix fogantyúval szerelt, amivel könnyen elhúzható az ajtó.
- Nem zárható (Blind) vagy kétféle zárható változatban: billenő gombbal szerelt elfordítóval (WC) vagy cylinder zárbetétes előkészítéssel (PZ).
- Rendelhető felületek: matt fekete, matt fehér, F1 eloxált ezüst, matt króm.
- Bevésozár: a nem zárható változathoz nem kell bevésozár, a zárható változatokhoz az AGB kampós Scivola TRE bevésozárját (dormméret: 50 mm) kell megrendelni a megfelelő kivitelben: WC vagy PZ, a fogantyúhoz illő felülettel. Színválozatok: matt fekete, matt fehér, matt króm.
- Zárólemez: a Scivola TRE saját zárólemezét kell hozzá választani (PZ és WC esetében).

/// rendelésre 6-8 hét



A WAVE kilincsek négyféle felülettel és három kivitelben kaphatók:



BLIND PZ WC WC

felületek: matt fehér, matt fekete, F1 eloxált ezüst, matt króm



videó

## REJTETT AJTÓPÁNTOK

/// rendelésre 6-8 hét

### ECLIPSE 2.0 REJTETT AJTÓPÁNT DEKORATÍV TAKARÓKKAL

Teherbírás: 2 pánt esetén 40 kg, 3 pánt esetén 60 kg  
1600 mm-nél magasabb ajtók esetén 40 kg alatt is ajánlott középmagasságban egy harmadik pánt, az ajtó deformációjának elkerülése végett.  
Maximális kivetés: 19,5 mm  
3D önálló állítási lehetőség  
Fa belső ajtókhöz  
Süllyesztett takarókkal  
Alapanyag: zamak  
Felületek: PVD réz, PVD nikkel, bronz, matt króm, fehér, matt fekete

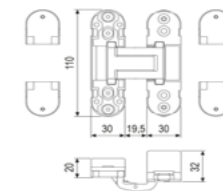
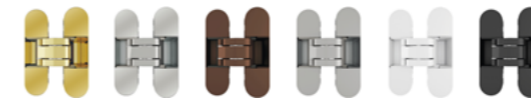

/// rendelésre 6-8 hét

### ECLIPSE 3.2 KESKENY REJTETT PÁNT

Teherbírás: 2 pánt esetén 40 kg, 3 pánt esetén 60 kg (hasonlóan a 2.0-hoz)  
1600 mm-nél magasabb ajtók esetén 40 kg alatt is ajánlott középmagasságban egy harmadik pánt, az ajtó deformációjának elkerülése végett.  
Fa vagy akár alutokokhoz is  
Keskeny kialakítás  
3D önálló állítási lehetőség  
Fa vagy alumínium belső ajtókhöz  
Süllyesztett műanyag vagy alu takarókkal  
Alapanyag: zamak  
Felületek: PVD réz, PVD nikkel, szatén nikkel, bronz, matt króm, matt antik réz, fehér, matt fekete

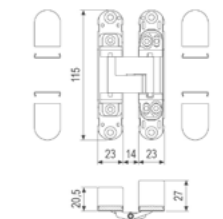

/// rendelésre 6-8 hét

### ECLIPSE 3.2 HD KESKENY REJTETT PÁNT NEHÉZ AJTÓKHOZ, ACÉL KAROKKAL

Teherbírás: 2 pánt esetén 60 kg, 3 pánt esetén 80 kg  
Tömör acél karokkal a maximális teherbírás érdekében.  
Maximális kivetés: 14 mm  
3D önálló állítási lehetőség  
Fa vagy alumínium belső ajtókhöz  
Süllyesztett takarókkal  
Alapanyag: zamak/acél  
Felületek: PVD réz, PVD nikkel, bronz, matt króm, fehér, matt fekete

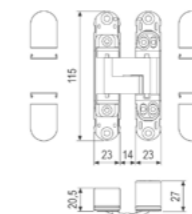

/// rendelésre 6-8 hét

### ECLIPSE 3.2 HD SELF KESKENY PÁNT BEÉPÍTETT AJTÓCSUKÓ MECHANIZMUSVAL

Megegyezik az ECLIPSE 3.2 HD pánttal, kiegészítve egy rugós behúzó elemmel. A behúzás ereje villáskulccsal állítható.

Teherbírás: 2 pánttal 60 kg, 3 pánttal 80 kg, ugyanúgy, mint a ECLIPSE 3.2 HD esetében. A behúzó maximum 60 kg-ig hatékony. Átlagos vagy annál könnyebb belső ajtóknál általában elegendő 1 pántot a SELF típusúra cserélni. Kis légtérű, jól szigetelt helyiségekben előfordulhat, hogy a behúzó működése nem lesz tökéletes a szoba levegőjének összenyomásakor keletkező túlnyomás miatt.

Felületek: PVD réz, PVD nikkel, bronz, matt króm, fehér, matt fekete

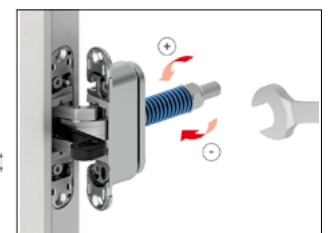
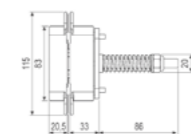



/// rendelésre 4-5 hét

### TASHA fényes króm / fényes króm - fehér porcelán

F fényes króm, lakkozott réz, súrolt bronz, antik vas, illetve ugyanezek fehér porcelánnal kombinálva  
A réz (és porcelán) M furattáv=250 mm D=52 mm



/// rendelésre 4-5 hét

### MICHELLE fényes króm / fényes króm - fehér porcelán

F fényes króm, lakkozott réz, súrolt bronz, matt króm, fényes nikkel, antik vas, illetve ezek kombinációja fehér, bézs vagy fekete porcelánnal  
A réz (és porcelán) M furattáv=195 mm D=57 mm



ARTE

JARDIN

QUEEN

TIFFANY MESH

NINFA CRYSTAL

LIBERTY

lineacali

/// rendelésre 5-7 hét

A LINEA CALI vintage stílusú ajtóhúzó igazán arisztokratikus megjelenést kölcsönöznek ajtóinak.  
F matt bronz, francia arany, 24K-os arannyal bevont, Swarovski kristállyal díszített A réz M Változatos méretekből kaphatók; a hagyományostól egészen az extrém, akár 1000 mm-t is meghaladó méretekig. Konkrét adatokért forduljon szakértő kollégáinkhoz!



/// rendelésre 4-5 hét

### VALENTINA / WIEN súrolt bronz

F VALENTINA: súrolt bronz vagy fekete / WIEN: súrolt bronz  
A réz M furattáv=210 mm D=52 mm



/// rendelésre 4-5 hét

### FLORA fényes króm - fehér porcelán / súrolt bronz

F fényes króm - fehér porcelán ezüst kontúrokkal, súrolt bronz, antik vas, fényes króm A réz (és porcelán) M furattáv=235mm, D=58mm



IBIS

CAVITY

ELLE PELLE

DELFINO

CREATIVE CROWN

DOROTHY

lineacali

/// rendelésre 5-7 hét

F fényes króm, matt króm, matt bronz, bőr  
A réz M A LINEA CALI modern és klasszikus ajtóhúzó változatos méretekből kaphatók; a hagyományostól egészen az extrém, akár 1000 mm-t is meghaladó méretekig. Konkrét adatokért forduljon szakértő kollégáinkhoz!



NEW

/// rendelésre 4-6 hét

### CHICANE

F matt króm, fényes króm, matt szatén nikkel, grafit, szatén réz, lakkozott réz, 24K arany, bronz, matt fehér, matt fekete  
A réz M hossz: 666 mm vagy 1233 mm, furattáv: 400 mm

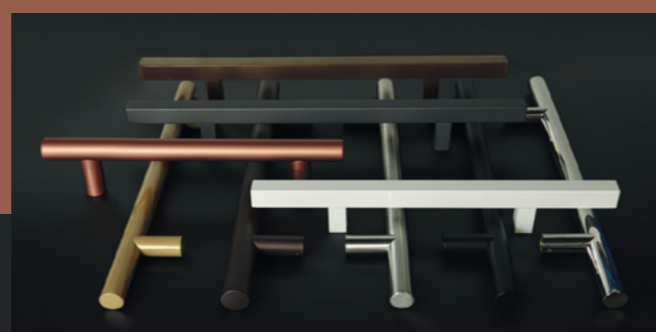

A 120-121. oldalon található inox ajtóhúzó változatos festett (szinterezett) felületekkel is megvásárolhatók: matt fekete, matt fehér, antracit, matt bronz, arany, corten (rozsdás acél) hatású, matt vörösréz

Szállítási határidő: 4-5 hét



POD

GINKGO

ELEONORA

LUCE

ZEPPELIN

LUXURY

dnd

/// rendelésre 5-7 hét

F antracit, fényes króm, matt bronz, matt króm, PVD antik fényes arany, PVD szatén vörösréz  
A réz, kivéve Luce: zamak M Több méret. Konkrét paraméterekért forduljon szakértő kollégáinkhoz!

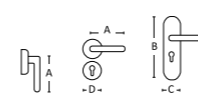



A\*-gal jelölt méretekben készleten van a termék.

1500 mm teljes hossz alatt 2 lábbal, felette 3 lábbal.

ÁTMÉRŐ 20 mm	
teljes hossz	furattáv
300*	200*
500	300
800	500
1200	900
1600	1300

/// rendelésre 3-4 hét

**NR. 800 THEMA 90°**  
inox

ÁTMÉRŐ 30 mm	
teljes hossz	furattáv
300*	210*
350	210
400	300
500	300
600*	400*
800	600
1000	700
1200	900
1500	1300
1600	1300
1800	1500
2000	1800

ÁTMÉRŐ 25 mm	
teljes hossz	furattáv
300	200
400	300
500	300
600*	400*
800	600
1000	700
1200	900
1600	1300



1500 mm teljes hossz alatt 2 lábbal, felette 3 lábbal.

ÁTMÉRŐ 20 mm	
teljes hossz	furattáv
300	200
500	300
800	500
1200	900
1600	1300

/// rendelésre 4-5 hét

**NR. 800 THEMA 90°**  
fekete

ÁTMÉRŐ 30 mm	
teljes hossz	furattáv
300	210
350	210
400	300
500	300
600	400
800	600
1000	700
1200	900
1500	1300
1600	1300
1800	1500
2000	1800

ÁTMÉRŐ 25 mm	
teljes hossz	furattáv
300	200
400	300
500	300
600	400
800	600
1000	700
1200	900
1600	1300



/// rendelésre 3-4 hét

**09050** inox  
Elsősorban párban szerelhető.

ÁTMÉRŐ 25 mm	
furattáv	300



/// rendelésre 3-4 hét

**NR. 814** inox

ÁTMÉRŐ 30 mm	
teljes hossz	furattáv
380	350

/// rendelésre 3-4 hét

**NR. 816** inox

ÁTMÉRŐ 30 mm	
teljes hossz	furattáv
330	300
380	350



A\*-gal jelölt méretekben készleten van a termék.

\*jelölt termékeinket raktárkészleten tartjuk.  
1500 mm teljes hossz alatt 2 lábbal, felette 3 lábbal.

ÁTMÉRŐ 30 mm	
teljes hossz	furattáv
300*	210*
350	210
400	300
500	300
600*	400*
800*	600*
1000	700
1200	900
1500	1300
1600	1300
1800	1500
2000	1800

/// rendelésre 3-4 hét

**NR. 810 THEMA 45°**  
inox



1500 mm teljes hossz alatt 2 lábbal, felette 3 lábbal.

ÁTMÉRŐ 30 mm	
teljes hossz	furattáv
300	210
350	210
400	300
500	300
600	400
800	600
1000	700
1200	900
1500	1300
1600	1300
1800	1500
2000	1800

/// rendelésre 4-5 hét

**NR. 810 THEMA 45°**  
fekete



/// rendelésre 3-4 hét

**NR. 802** inox

ÁTMÉRŐ 20 mm	
teljes hossz	furattáv
220	200

ÁTMÉRŐ 25 mm	
teljes hossz	furattáv
225	200
325	300
625	600
925	900
1225	1200



/// rendelésre 4-5 hét

**1. NR. 841 C 2. NR. 841 S 3. NR. 841 Z 45°** inox

1	KERESZTMETSZET 10x40 mm	
	teljes hossz	furattáv
	500	300
	600	400
	800	600

2	3	KERESZTMETSZET 10x40 mm	
		teljes hossz	furattáv
		400	210
		500	300
		600	400
		800	600



/// inox: készleten // fekete: rendelésre 4-5 hét

**09010** inox/fekete

Párban ajtóra és külön (akár falra) egyaránt szerelhető, akadálymentes WC-kbe, fürdőkhöz kapaszkodóként kifejezetten ajánlott.

ÁTMÉRŐ 30 mm	
furattáv	400 és 600 mm



/// rendelésre 4-5 hét

**NR. 802 K**  
inox/fekete

KERESZTMETSZET 25x25 mm	
teljes hossz	furattáv
225	200
325	300
625	600
925	900
1225	1200

/// rendelésre 3-4 hét

**1. NR. 831. 90°** inox  
**2. NR. 831Z 45°** inox

KERESZTMETSZET 25x25 mm	
teljes hossz	furattáv
400	210
600	400
800	600

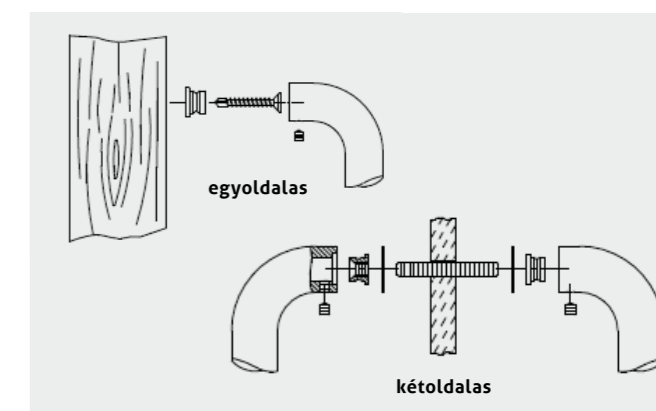

/// készleten

**UNIVERZÁLIS SZERELŐEGYSÉG INOX AJTÓHÚZÓKHOZ**

Egységes megoldás 90°-os és 45°-os inox ajtóhúzókhöz, többféle ajtóhoz, 20-25-30 mm ajtóhúzó-átmérő esetén. **FISS01** - egyoldalas: az ajtóhúzókat tartozéka, fához és fémhez. **FISS02** - kétoldalas, egymással szemben felszerelt ajtóhúzókhöz, fa-, fém- és üvegajtókhöz: külön rendelhető (készleten). További megoldások: használja a QR kódot!

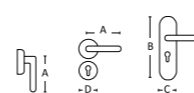

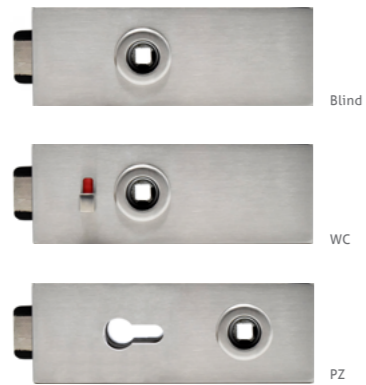

/// készleten

## SLIM Q ÜVEGAJTÓ ZÁR szögletes, inox

Az üvegajtózár kombinálható bármely itt látható piktogrammal jelölt kilinccsel:

**F** szálcsiszolt **A** rozsdamentes acél **M** 151x55 mm A kilincs nem része a zárszettnek, az külön rendelendő.

A zárok 8 és 10mm-es edzett üveg ajtólapokhoz vannak kialakítva. Lyukasztás nélküli (blind), cilinderlyukas (PZ) és toalet elfordítós (WC) változatban választható, illetve kétszárnyú ajtókhöz ellendarab is kapható (a zárhoz hasonló méretű és formájú).

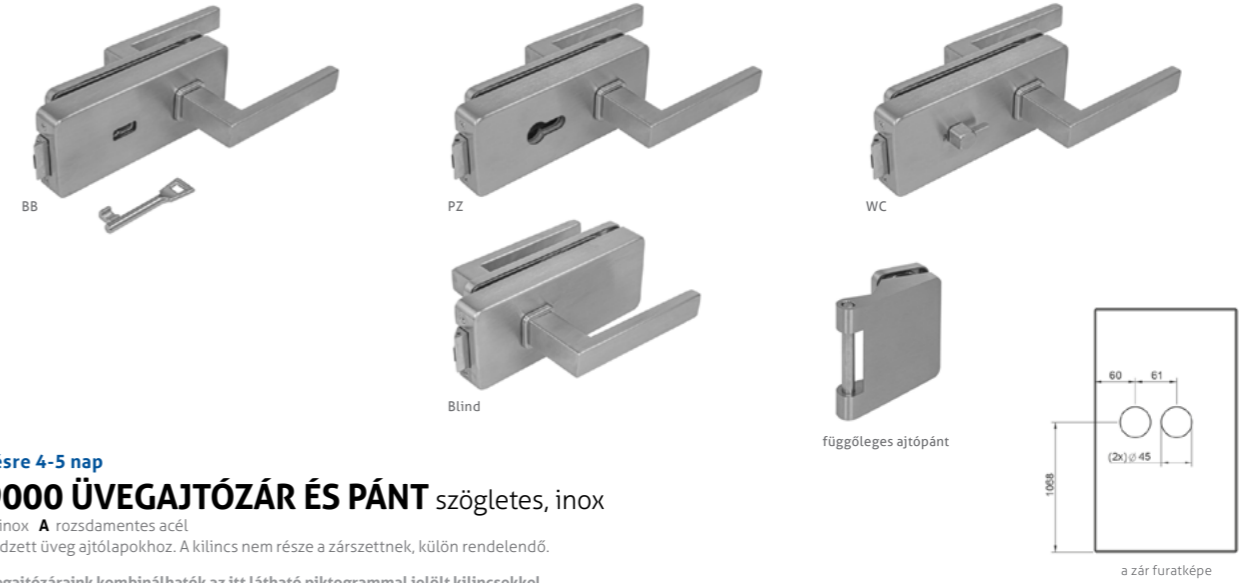

/// rendelésre 4-5 nap

## NR. 19000 ÜVEGAJTÓZÁR ÉS PÁNT szögletes, inox

**F** szálcsiszolt inox **A** rozsdamentes acél  
8-10 mm-es edzett üveg ajtólapokhoz. A kilincs nem része a zárszettnek, külön rendelendő.

Üvegajtózáraink kombinálhatók az itt látható piktogrammal jelölt kilinccsel.



/// készleten

## SLIM Q ÜVEGAJTÓ ZÁR szögletes, fekete

Az üvegajtózár kombinálható bármely itt látható piktogrammal jelölt kilinccsel:

**F** fekete porszórt **A** rozsdamentes acél **M** 151x55 mm A kilincs nem része a zárszettnek, az külön rendelendő.

A zárok 8 és 10mm-es edzett üveg ajtólapokhoz vannak kialakítva. Lyukasztás nélküli (blind), cilinderlyukas (PZ) és toalet elfordítós (WC) változatban választható, illetve kétszárnyú ajtókhöz ellendarab is kapható (a zárhoz hasonló méretű és formájú).

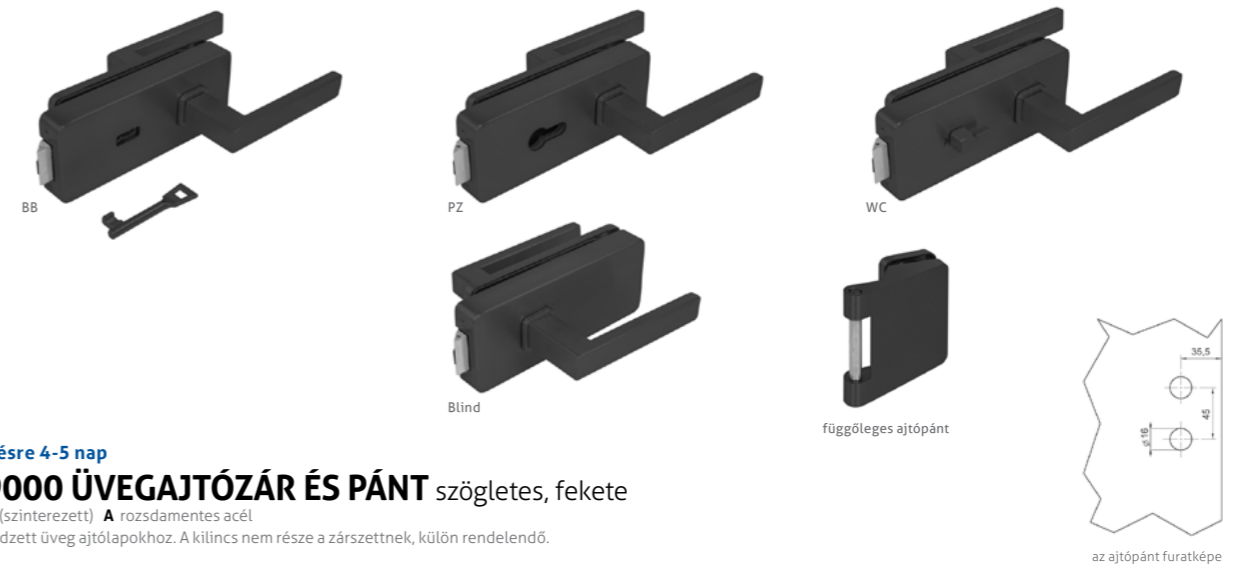

/// rendelésre 4-5 nap

## NR. 19000 ÜVEGAJTÓZÁR ÉS PÁNT szögletes, fekete

**F** matt fekete (szinterezett) **A** rozsdamentes acél  
8-10 mm-es edzett üveg ajtólapokhoz. A kilincs nem része a zárszettnek, külön rendelendő.

Üvegajtózáraink kombinálhatók az itt látható piktogrammal jelölt kilinccsel.



/// készleten

## SLIM Q ÜVEGAJTÓPÁNT SZETT

1. vízszintes (fekvő) 2db, 2. függőleges (álló) 2db

**F** inox hatású vagy fekete **A** alumínium **M** 1. 44x80 mm 2. 87x86 mm  
A tokoldali csapok (fa tokhoz) részei a garnitúrának.

A pántok 8 és 10mm-es edzett üveg ajtólapokhoz vannak kialakítva.

/// készleten

## 1. NR. 6003 AJTÓPÁNT vízszintes 2. NR. 8000 ÜVEGAJTÓPÁNT függőleges 3. NR. 6009 PADLÓZÁR 4. ART-A ELLENDARAB

**F** 1-2. inox hatású 3. szatén nikkelt 4. szálcsiszolt **A** 1-2. zamak 3. réz 4. rozsdamentes acél  
A tokoldali csapok nem részei a garnitúrának, igény esetén külön lehet megrendelni.  
A pántok 8mm-es edzett üveg ajtólapokhoz vannak kialakítva.



/// készleten

## NR. 17000 ÜVEGAJTÓ ZÁR inox

**F** szálcsiszolt inox **A** rozsdamentes acél  
8 mm-es edzett üveg ajtólapokhoz. A kilincs nem része a zárszettnek, külön rendelendő.

Üvegajtózáraink kombinálhatók az itt látható piktogrammal jelölt kilinccsel.

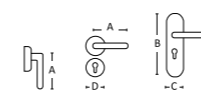



/// rendelésre 4-5 hét

## OZONE 40 TOLÓAJTÓ-VASALAT

**F** F1 (ezüst színre eloxált)  
**A** alumínium  
**M** hossz: 1900mm  
mélység: 50mm  
magasság: 51mm

**TEHERBÍRÁS:** 40 kg, lassított csukódással (soft close vagy ABS).  
**ÜVEGJTÓ VASTAGSÁG:** 8mm  
Falra szerelhető (mennyezetre NEM). Az üvegajtó felfüggesztése szorítópfák segítségével történik, furatok nélkül. A magasság állítható beépítés után. Faajtókhoz is alkalmazható. Egyszárnyú ajtókhoz.

## OZONE 60 TOLÓAJTÓ-VASALAT

**F** F1 (ezüst színre eloxált)  
**A** alumínium  
**M** hossz: 2000mm  
mélység: 46mm  
magasság: 63mm

**TEHERBÍRÁS:** 60 kg, lassított csukódással (soft close vagy ABS).  
**ÜVEGJTÓ VASTAGSÁG:** 8-10mm  
Falra szerelhető (mennyezetre NEM). Az üvegajtó felfüggesztése szorítópfák segítségével történik, furatok nélkül. A magasság állítható beépítés után. Faajtókhoz is alkalmazható. Egy- vagy kétszárnyú ajtókhoz.

/// rendelésre 4-5 hét

## OZONE 120 TOLÓAJTÓ-VASALAT

**F** F1 (ezüst színre eloxált)  
**A** alumínium  
**M** hossz: 2000mm  
mélység: 46mm  
magasság: 63mm

**TEHERBÍRÁS:** 120 kg, lassított csukódással (soft close vagy ABS)  
**ÜVEGJTÓ VASTAGSÁG:** 8-10mm  
Falra és mennyezetre is szerelhető. Az üvegajtó felfüggesztése szorítópfák segítségével történik, furatok nélkül. A magasság állítható beépítés után. Faajtókhoz is alkalmazható. Egy- vagy kétszárnyú ajtókhoz.



/// rendelésre 4-5 hét

## TOLÓAJTÓKAGYLÓK furattal, párban

**F** szálcsiszolt vagy matt fekete  
**A** rozsdamentes acél

**3901:** furat átmérő: 50mm | külső átmérő: 58mm  
**3902:** furat átmérő: 48mm | külső átmérő: 60mm  
**3903:** furat átmérő: 48mm | külső átmérő: 60mm  
**3921:** furat átmérő: 18mm | külső méret: 52x52mm

## TOLÓAJTÓKAGYLÓK öntapadós, párban

**F** súrolt F1 (ezüst színre eloxált) vagy matt fekete  
**A** alumínium

**3931 négyzet:** 58x58mm | magasság: 9mm  
**3932 tégalap:** 58x115mm | magasság: 9mm  
**3933 kör:** átmérő: 60mm | magasság: 10mm

## AJTÓHÚZÓK öntapadós, párban

**F** súrolt F1 (ezüst színre eloxált) vagy matt fekete  
**A** alumínium

**8043:** kétoldalas szett: ajtóhúzó + takarólemez  
40x350mm, a fal felőli oldalon a takarólemez tartozék  
**8053:** 11x18x300mm  
**8057:** 11x18x700mm





## FALBAN FUTÓ, TOKBORÍTÁST IGÉNYLŐ TOLÓAJTÓ-VASALATOK

A falban futó tolóajtók közül a legelterjedtebb, tokborításos változatok a normál, tokkal szerelt, nyíló belső ajtókhöz leginkább hasonló megoldások. Zárt állapotban pont úgy néznek ki, mint a többi nyíló ajtó a lakásban: egy szép ajtólap, amit egy hasonló anyagból készült ajtótok ölel körül. Ugyanakkor nyitás közben és nyitott állapotban is rengeteg helyet és felfelületet spórolnak, tartósak, könnyen használhatók, elegánsak, és mégis diszkrét megoldást jelentenek a helyiségek helytakarékos elválasztására.



**MAGNIFICO**  
(PLATINUM LINE)

FORRADALMIAN ÚJ, MÁGNESES LEVITÁCIÓS TECHNOLÓGIÁVAL MŰKÖDŐ, FALBAN FUTÓ TOLÓAJTÓ-VASALAT, KÉSZRE SZERELT TOKSZERKEZETTEL, GIPSZKARTON- ÉS VAKOLT TÉGLAFALHOZ EGYARÁNT, EGYSZÁRNYÚ



**MAESTRO**  
(PLATINUM LINE)

CSÚSKATEGÓRIÁS, FALBAN FUTÓ TOLÓAJTÓ-VASALAT, KÉSZRE SZERELT TOKSZERKEZETTEL, EGY- VAGY KÉTSZÁRNYÚ, GIPSZKARTON- ÉS VAKOLT TÉGLAFALHOZ EGYARÁNT, 800-3000 MM MAGASSÁGIG, CM PONTOSSÁGÚ MÉRETBEN RENDELHETŐ, AKÁR 28DB HANGGÁTLÓ VÁLTOZATBAN IS



**APPLAUSO**  
(PLATINUM LINE)

CSÚSKATEGÓRIÁS, HELYTAKARÉKOS FALBAN FUTÓ TOLÓAJTÓ-VASALAT, VAKOLT FALHOZ, A FÉLBEHAJTOTT AJTÓLAP A KÉSZRE SZERELT TOKSZERKEZETBE TOLHATÓ. EGY- VAGY KÉTSZÁRNYÚ



**GRANLUCE**  
(PLATINUM LINE)

CSÚSKATEGÓRIÁS, FALBAN FUTÓ TOLÓAJTÓ-VASALAT FA AJTÓLAPOKHOZ, KÉSZRE SZERELT TOKSZERKEZETTEL, GIPSZKARTON- ÉS VAKOLT FALHOZ EGYARÁNT, DUPLASZÁRNYÚ, EGY IRÁNYBA TOLHATÓ (TELESZKÓPOS)

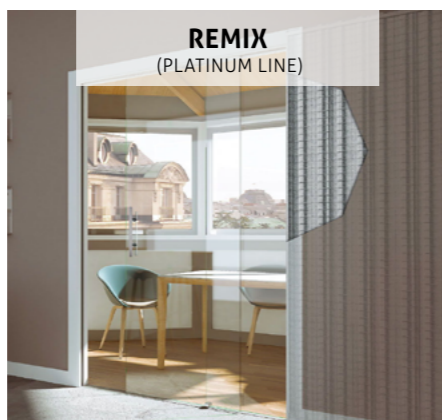

**REMIX**  
(PLATINUM LINE)

CSÚSKATEGÓRIÁS, FALBAN FUTÓ TOLÓAJTÓ-VASALAT ÜVEGAJTÓHOZ, KÉSZRE SZERELT TOKSZERKEZETTEL, VAKOLT FALHOZ, DUPLASZÁRNYÚ, EGY IRÁNYBA TOLHATÓ (TELESZKÓPOS)



**PRATICO**  
(PLATINUM LINE)

CSÚSKATEGÓRIÁS, HELYTAKARÉKOS FALBAN FUTÓ TOLÓAJTÓ-VASALAT, VAKOLT TÉGLAFALHOZ, 2 EGYMÁS MELLETTI EGYSZÁRNYÚ AJTÓ EGY KÖZÖS, KÉSZRE SZERELT TOKSZERKEZETBE TOLHATÓ



**ORBITALE**  
(PLATINUM LINE)

CSÚSKATEGÓRIÁS, FALBAN FUTÓ TOLÓAJTÓ-VASALAT ÍVESEN HAJLÍTOTT FALHOZ, KÉSZRE SZERELT TOKSZERKEZETTEL, KÉSZRE GYÁRTOTT AJTÓSZÁRNYVAL ÉS -TOKBORÍTÁSSAL, GIPSZKARTON- ÉS VAKOLT FALHOZ EGYARÁNT, EGY- VAGY KÉTSZÁRNYÚ



**SCRIGNOTECH**  
(TECH LINE)

VERSENYKÉPES ÁRÚ, FALBAN FUTÓ TOLÓAJTÓ-VASALAT, KÉSZRE SZERELT TOKSZERKEZETTEL, GIPSZKARTON- ÉS VAKOLT FALHOZ EGYARÁNT, EGY- VAGY KÉTSZÁRNYÚ (KÉT OLDALRA TOLHATÓ)



**OPENBOX**  
(TECH LINE)

VERSENYKÉPES ÁRÚ, FALBAN FUTÓ TOLÓAJTÓ-VASALAT, ELEMEKBŐL ÖSSZEÁLLÍTHATÓ TOKSZERKEZETTEL, GIPSZKARTON FALHOZ, EGY- VAGY KÉTSZÁRNYÚ

**NEW**

/// készleten

## OPENBOX

KIVÁLÓ MINŐSÉGŰ ÉS VERSENYKÉPES ÁRÚ FALBAN FUTÓ, TOKBORÍTÁST IGÉNYLŐ TOLÓAJTÓ-VASALAT, ELEMEKBŐL ÖSSZEÁLLÍTHATÓ TOKSZERKEZETTEL, EGY- VAGY KÉTSZÁRNYÚ VÁLTOZATBAN

**ANYAGA:** galvanizált acél  
**TEHERBÍRÁS:** max. 120 kg  
**MAGASSÁG (NÉVLEGES):** 2000 mm (egyedi megrendelésre) vagy 2100 mm (készletről)  
**MAXIMÁLIS AJTÓLAPVASTAGSÁG:** 40 mm (100 mm-es gipszkarton falakhoz) vagy 43 mm (125 mm-es gipszkarton falakhoz)  
**SZÉLESSÉG:** 600, 700, 750, 800, 900, 1000 mm, nem vágható  
**FALVASTAGSÁG:**  
 – az alaprendszer 100 mm vastag gipszkarton falhoz való (készletről),  
 – 125 mm vastag gipszkarton falhoz is rendelhető, ez esetben a belső fészek mérete 69 mm, az ajtólap maximális vastagsága pedig 43mm.  
**GARANCIA:** A TELJES RENDSZERRE 20 ÉV

### ELŐNYEI:

- Könnyen szállítható és raktározható
- Nagyon tartós, a zárt tok szerkezetekhez képest is kétszer stabilabb ez a nyitott rendszer
- A Scrigno által szabadalmaztatott, a csúskategóriás Platinum családnál is használt kétszintes (duplakamrás) sínnek köszönhetően a végállásútközös beszerelését kényelmesen, az ajtónyílásból el tudjuk végezni, a sín utólagos kiserelése nélkül. Sőt, ugyanígy a rendszer a beépítés után is bővíthető kiegészítővel, pl. lassító ABS-szel, vagy akár a végállásútközös is kényelmesen, az ajtónyílásban állva, a sín kiserelése nélkül utánállítható.
- A legnehezebb ajtókat is könnyedén mozgathatja az OpenBox-szal, ezt garantálja a rendszer kiemelkedő, max. 120 kg-os terhelhetősége.
- A sima gördülést és könnyű indulást a négykerekű, kerekenként csapágyazott, műanyag testű görgős kocsik és a prémium minőségű Platinum családnál is használt nylon kerek garatálják.
- A gyár 20 év garanciát biztosít a teljes rendszerre.
- A padlómegevezetőt a padló megfúrása nélkül is rögzítheti az ún. „rögzítőtoronyok” segítségével.
- Az ajtómegevezető vastagsága bővíthető állítható.
- Sokrétűen bővíthető az alaprendszer: kiegészíthető dupla ABS lassítóval, üveg esetén: SLOWGLASS-szal, vagy beépíthető az automata Open 2.0 is a mozgásérzékelővel.

### A KIT ÖSSZETÉTELE:

függőleges fém tartóelemek, tok oldali fa fogadó, 5 db perforált borda, dupla kamrás sín, oldalsó távtartók a sín beépítéséhez, szerelőegység (benne a görgőscsapágyokkal, ajtólap-felfogató lemezekkel, csavarokkal, szerelőekkel), 2 db fém távtartó az ajtónyílásba, alsó ajtólap-megvezető.

TOVÁBBI INFORMÁCIÓ:  
www.maestro-tolajto.eu

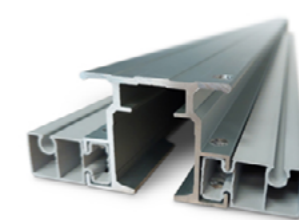

kétszintes (duplakamrás) sín



görgős kocsi

**NEW**

/// rendelésre 4-5 hét

## MAGNIFICO

FORRADALMIAN ÚJ, MÁGNESES LEVITÁCIÓS TECHNOLÓGIÁVAL MŰKÖDŐ, TOKBORÍTÁST IGÉNYLŐ, FALBAN FUTÓ TOLÓAJTÓ-VASALAT, KÉSZRE SZERELT TOKSZERKEZETTEL. A SCRIGNO MAGNIFICO, AZ ELSŐ TOLÓAJTÓ-MEGOLDÁS MÁGNESES LEVITÁCIÓVAL. DINAMIKUSAN ÉS CSENDESEN MOZOG, SÚRLÓDÁS ÉS KOPÁS NÉLKÜL, SZINTE KIOLTVA A GRAVITÁCIÓ EREJÉT. EGY TELJESEN MÁGNESES VONZÁSON ALAPULÓ RENDSZER, AZ ELEKTROMOSSÁG HASZNÁLATA NÉLKÜL. A KÖNNYEDSÉG EREJE, EGY GÖRDÜLKÉNYEBB VILÁGÉRT.

**TEHERBÍRÁS:** 25 kg / 40 kg  
**MAGASSÁG (NÉVLEGES):** 2000/2100 mm (25 kg), illetve 1800/2400 mm (40 kg)  
**MAXIMÁLIS AJTÓLAPVASTAGSÁG:** 40 mm (100 mm-es gipszkarton falakhoz) vagy 43 mm (125 mm-es gipszkarton falakhoz) vagy 43 mm (vakolt téglafalakhoz)  
**SZÉLESSÉG:** 600, 700, 800, 900, 1000 mm, nem vágható  
**FALVASTAGSÁG:**  
 – gipszkarton falaknál: 100/125 mm  
 – vakolt téglafalaknál: 105/125/145 mm

### ELŐNYEI:

- A mágneses csúszás megszünteti a rendszer elemei közötti súrlódást, csökkenti a kopást és növeli az ajtó élettartamát.
- A szélső állásnál található mágneses ütköző programozott lassítással teszi lehetővé az ajtó rendkívül lágy és hangtalan nyitását és zárását.
- A Magnifico a lehető legnagyobb körülmények között készült, ezért alakítottuk ki benne a maximális biztonságot garantáló kisiklástól védő rendszert is.
- Tokborítással és tokborítás nélkül is kapható.
- A tokborítást igénylő változat esetén 25 kg illetve 40 kg teherbírással is rendelhető a szerkezet.
- A mágnesek természetes mágnesek, élettani hatásuk nincs.
- Ez az egyetlen olyan rendszer, ahol a sín kivethető.
- Üveg szereléssel is kérhető.



TOVÁBBI INFORMÁCIÓ:  
www.maestro-tolajto.eu







## FALBAN FUTÓ, TOKBORÍTÁS NÉLKÜLI, MINIMALISTA TOLÓAJTÓ-VASALATOK

A falban futó tolóajtókon belül különleges kategóriát képeznek az elmúlt években divatosá vált, minimalista stílusú, tokborítás nélkül beépített tolóajtók. Minimalista, mert az ajtó a falba rejtett vasalatnak köszönhetően mindenféle akadály és zavaró tényező nélkül, azaz ajtótok és takarólecek nélkül kapcsolódik a falhoz, szinte egybeolvad vele. És mindezt teszi úgy, hogy ez a különleges esztétikai megoldás az ajtó stabilitására és mechanikai funkcióira nincs hatással, azok műszakilag kifogástalanok maradnak, méltón a világhírű Scrigno márkához.



**MAGNIFICO FIT**  
(PLATINUM LINE)

FORRADALMIAN ÚJ, MÁGNESES LEVITÁCIÓS TECHNOLÓGIÁVAL MŰKÖDŐ FALBAN FUTÓ TOLÓAJTÓ-VASALAT, KÉSZRE SZERELT TOKSZERKEZETTEL, GIPSZKARTON- ÉS VAKOLT TÉGLAFALHOZ EGYARÁNT, EGYSZÁRNÚ

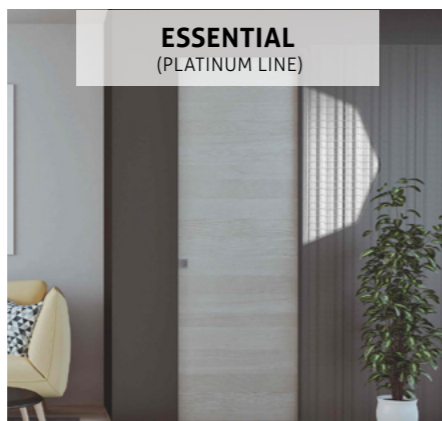

**ESSENTIAL**  
(PLATINUM LINE)

CSÜCSKATEGÓRIÁS, MINIMALISTA, FALBAN FUTÓ TOLÓAJTÓ-VASALAT, KÉSZRE SZERELT TOKSZERKEZETTEL, GIPSZKARTON- ÉS VAKOLT TÉGLAFALHOZ EGYARÁNT, EGY- VAGY KÉTSZÁRNÚ (KÉT OLDALRA ELTOLHATÓ)



**DUAL**  
(PLATINUM LINE)

CSÜCSKATEGÓRIÁS, MINIMALISTA, FALBAN FUTÓ TOLÓAJTÓ-VASALAT ÜVEGAJTÓKHOZ, KÉSZRE SZERELT TOKSZERKEZETTEL, VAKOLT TÉGLAFALHOZ, DUPLASZÁRNÚ (EGY IRÁNYBA ELTOLHATÓ, TELESZKÓPOS)

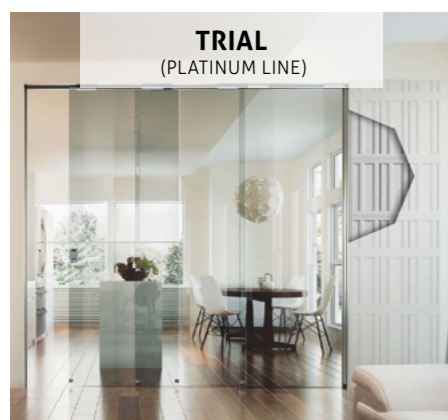

**TRIAL**  
(PLATINUM LINE)

CSÜCSKATEGÓRIÁS, MINIMALISTA FALBAN FUTÓ TOLÓAJTÓ-VASALAT ÜVEGAJTÓKHOZ, KÉSZRE SZERELT TOKSZERKEZETTEL, GIPSZKARTON- ÉS VAKOLT TÉGLAFALHOZ EGYARÁNT, TRIPLASZÁRNÚ (EGY IRÁNYBA TOLHATÓ, TELESZKÓPOS)

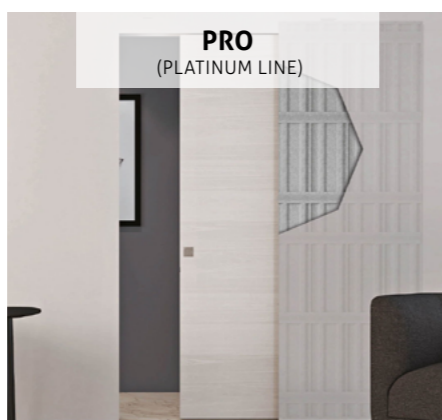

**PRO**  
(PLATINUM LINE)

CSÜCSKATEGÓRIÁS, MOTOROS (OPEN 2.0), MINIMALISTA FALBAN FUTÓ TOLÓAJTÓ-VASALAT, KÉSZRE SZERELT TOKSZERKEZETTEL, GIPSZKARTON- ÉS TÉGLAFALHOZ EGYARÁNT, EGYSZÁRNÚ



**HANGGÁTLÓ**  
(PLATINUM LINE)

FELSŐ KATEGÓRIÁS, MINIMALISTA, HANGGÁTLÓ (39 dB), FALBAN FUTÓ TOLÓAJTÓ-RENDSZER, HANGGÁTLÓ AJTÓLAPPAL ÉS KÉSZRE SZERELT TOKSZERKEZETTEL, GIPSZKARTON FALHOZ, EGYSZÁRNÚ



**TECHZERO**  
(TECH LINE)

VERSENYKÉPES ÁRÚ, FALBAN FUTÓ TOLÓAJTÓ-VASALAT, KÉSZRE SZERELT TOKSZERKEZETTEL, VAKOLT TÉGLAFALHOZ, EGYSZÁRNÚ

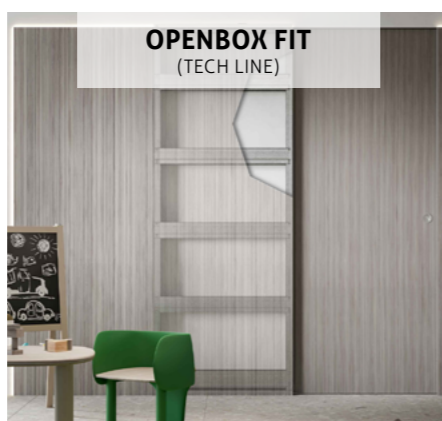

**OPENBOX FIT**  
(TECH LINE)

VERSENYKÉPES ÁRÚ, FALBAN FUTÓ TOLÓAJTÓ-VASALAT ELEMKBŐL ÖSSZEÁLLÍTHATÓ TOKSZERKEZETTEL, GIPSZKARTON FALHOZ, EGYSZÁRNÚ



**EI30 TŰZGÁTLÓ**  
(PLATINUM LINE)

MINIMALISTA, TŰZGÁTLÓ (30 PERC), FALBAN FUTÓ TOLÓAJTÓ-VASALAT, KÉSZRE SZERELT TOKSZERKEZETTEL, GIPSZKARTON FALHOZ, EGYSZÁRNÚ

**NEW**

/// készleten

## OPENBOX FIT

KIEMELKEDŐEN VERSENYKÉPES ÁRÚ, GIPSZKARTON FALBA ÉPÍTHETŐ, ELEMKBŐL ÖSSZEÁLLÍTHATÓ VASALAT FALBAN FUTÓ TOLÓAJTÓKHOZ, MELY KIS SZÁLLÍTÁSI MÉRETE MIATT KÖNNYEN KEZELHETŐ, ÉS GYORSAN, AKÁR PERCEK ALATT BEÉPÍTHETŐ. MINIMALISTA STÍLUSÚ, TOKBORÍTÁST NEM IGÉNYEL

**ANYAGA:** galvanizált acél  
**TEHERBÍRÁS:** max. 120 kg  
**MAGASSÁG (NÉVLEGES):** 2000 mm (egyedi megrendelésre) vagy 2100 mm (készletről)  
**MAXIMÁLIS AJTÓLAPVASTAGSÁG:** 40 mm (100 mm-es gipszkarton falakhoz) vagy 43 mm (125 mm-es gipszkarton falakhoz)  
**SZÉLESSÉG:** 600, 700, 750, 800, 900, 1000 mm, nem vágható  
**FALVASTAGSÁG:**  
 – az alaprendszer 100 mm vastag gipszkarton falhoz való (készletről),  
 – 125 mm vastag gipszkarton falhoz is rendelhető, ez esetben a belső fészek mérete 69 mm, az ajtólap maximális vastagsága pedig 43mm.  
**GARANCIA:** A TELJES RENDSZERRE 20 ÉV

### ELŐNYEI:

- Könnyen szállítható és raktározható.
- Nagyon tartós, a zárt tokszervezetekhez képest is kétszer stabilabb ez a nyitott rendszer.
- A Scrigno által szabadalmaztatott, a csúcskategóriás Platinum családnál is használt kétszintes (duplakamrás) sínnek köszönhetően a végállásútközös beszerelését kényelmesen, az ajtónyílásból el tudjuk végezni, a sín utólagos kiserelése nélkül. Sőt, ugyanígy a rendszer a beépítés után is bővíthető kiegészítőkkel, pl. lassító ABS-szel, vagy akár a végállásútközös is kényelmesen, az ajtónyílásban állva, a sín kiserelése nélkül utánállítható.
- A legnehezebb ajtókat is könnyedén mozgathatja az OpenBox-szal, ezt garantálja a rendszer kiemelkedő, max. 120 kg-os terhelhetősége.
- A sima gördülést és könnyű indulást a négykerekű, kerekenként csapágyazott, műanyag testű görgős kocsik és a prémium minőségű Platinum családnál is használt nyilon kerekek garantálják.
- A gyár 20 év garanciát biztosít a teljes rendszerre.
- A padlómegevezetőt a padló megfúrása nélkül is rögzítheti az ún. „rögzítőtoronyok” segítségével.
- Az ajtómegevezető vastagsága bővítővel állítható.
- Sokrétűen bővíthető az alaprendszer: kiegészíthető dupla ABS lassítóval, üveg esetén: SLOWGLASS-szal, vagy beépíthető az automata Open 2.0 is a mozgásérzékelővel.

### A KIT ÖSSZETÉTELE:

független fém tartóelemek, 5 db perforált borda, dupla kamrás sín, oldalsó távtartók a sín beépítéséhez, szerelőegység (benne a görgőscsapágyokkal, ajtólap-felfogató lemezekkel, csavarokkal, szerelőekkel), 2 db fém távtartó az ajtónyílásba, alsó ajtólap-megvezető.

TOVÁBBI INFORMÁCIÓ:  
www.maestro-tolajto.eu

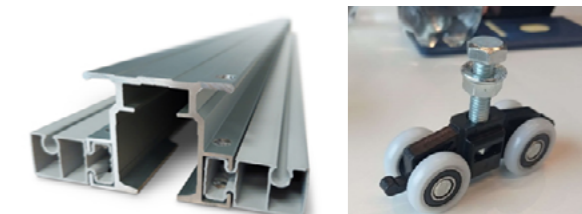
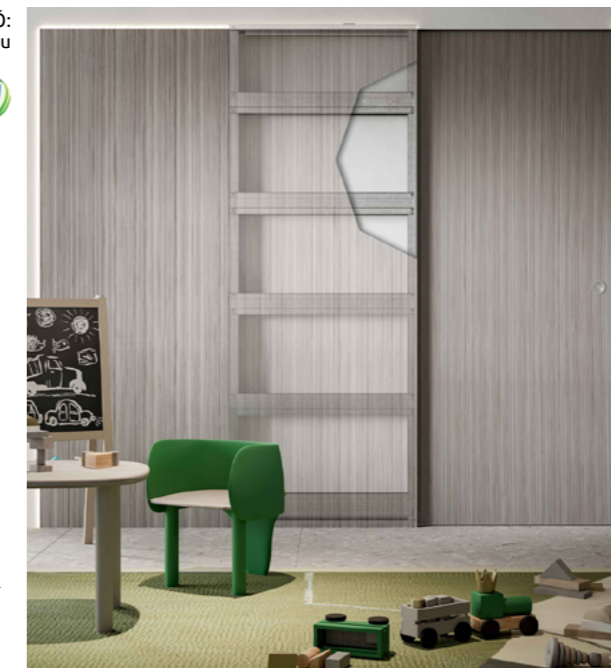

kétszintes (duplakamrás) sín

görgős kocsi

**NEW**

/// rendelésre 4-5 hét

## MAGNIFICO FIT

FORRADALMIAN ÚJ, MÁGNESES LEVITÁCIÓS TECHNOLÓGIÁVAL MŰKÖDŐ, TOKBORÍTÁS NÉLKÜLI, FALBAN FUTÓ TOLÓAJTÓ-VASALAT, KÉSZRE SZERELT TOKSZERKEZETTEL. A SCRIGNO MAGNIFICO AZ ELSŐ TOLÓAJTÓ-MEGOLDÁS MÁGNESES LEVITÁCIÓVAL. DINAMIKUSAN ÉS CSENDESEN MOZOG, SÚRLÓDÁS ÉS KOPÁS NÉLKÜL, SZINTE KIOLTVA A GRAVITÁCIÓ EREJÉT. EGY TELJESEN MÁGNESES VONZÁSOS ALAPULÓ RENDSZER, AZ ELEKTROMOSSÁG HASZNÁLATA NÉLKÜL. A KÖNNYEDSÉG EREJE, EGY GÖRDÜLÉKENYEBB VILÁGÉRT.

**TEHERBÍRÁS:** 40 kg  
**MAGASSÁG (NÉVLEGES):** 1800/2400 mm  
**MAXIMÁLIS AJTÓLAPVASTAGSÁG:** 40 mm (100 mm-es gipszkarton falakhoz) vagy 43 mm (vakolt téglafalakhoz)  
**SZÉLESSÉG:** 600, 700, 800, 900, 1000 mm, nem vágható  
**FALVASTAGSÁG:**  
 – gipszkarton falaknál: 100/125 mm  
 – vakolt téglafalaknál: 105/125/145 mm

### ELŐNYEI:

- A mágneses csúszás megszünteti a rendszer elemei közötti súrlódást, csökkenti a kopást és növeli az ajtó élettartamát.
- A szélső állásnál található mágneses ütköző programozott lassítással teszi lehetővé az ajtó rendkívül lágy és hangtalan nyitását és zárását.
- A Magnifico a lehető legnagyobb körültekintéssel készült, ezért alakítottuk ki benne a maximális biztonságot garantáló kisiklás-gátló rendszert is.
- Tokborítással és tokborítás nélkül is kapható.
- A tokborítást igénylő változat esetén 25 kg illetve 40 kg teherbírással is rendelhető a szerkezet.
- A mágnesek természetes mágnesek, élettani hatásuk nincs.
- Ez az egyetlen olyan rendszer, ahol a sín kivethető.
- Üveg szerelvényel is kérhető.

TOVÁBBI INFORMÁCIÓ:  
www.maestro-tolajto.eu

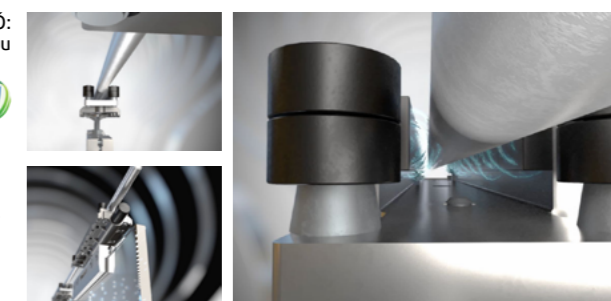

mágneses levitációs technológia

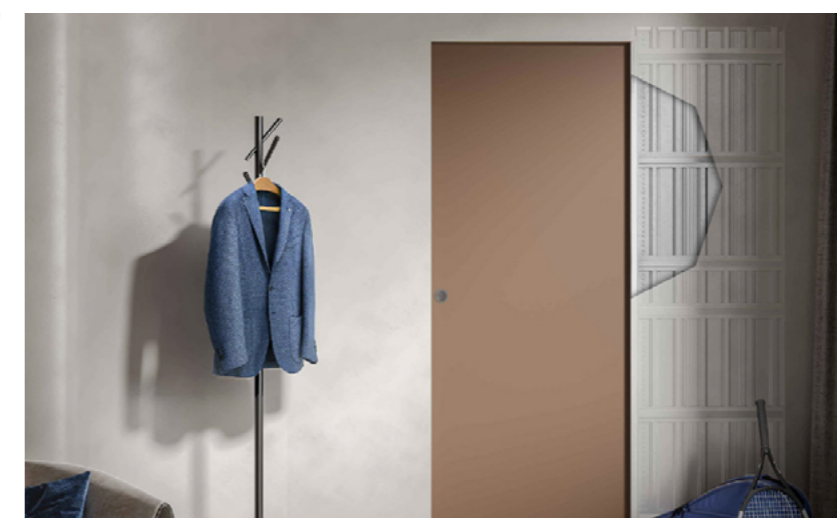



## TAPÉTAJTÓK

A tapétaajtó a fal síkjába simul és szinte beleolvad a környezetébe. Nincsenek kiálló vagy látszó pántok, tokok, sőt, gyakran maga az ajtólap is alig észrevehető – az ajtó a falfelületeknek adja át a főszerepet a lakberendezésben. Az ajtólap akár a fallal teljesen megegyezően pácolható, festhető, lakkozható, tapétázható, így azzal egybefüggő felületet alkothat.

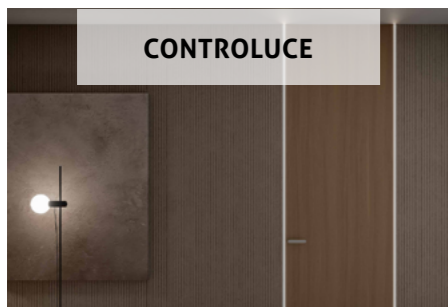

**CONTROLUCE**

CSÜCSKATEGÓRIÁS FURNÉROZOTT, MATT FESZETT VAGY FESZETHŐ ALAPOZÓVAL ELŐKÉSZÍTETT TAPÉTAJTÓ (55 MM) ÉS A HOZZÁ TARTOZÓ VASALAT, BEÉPÍTETT LED FÉNYCSÍKKAL AZ AJTÓ KÖRÜL, TÉGLA- ÉS GIPSZKARTON FALHOZ, AKÁR A MENNYEZET MAGASSÁGIG

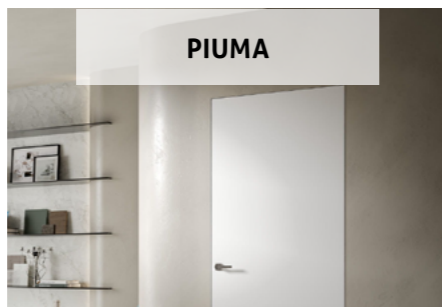

**PIUMA**

CSÜCSKATEGÓRIÁS FESZETT TAPÉTAJTÓ (50 MM VASTAG) ÉS A HOZZÁ TARTOZÓ VASALAT, TÉGLA- ÉS GIPSZKARTON FALHOZ, AKÁR 3000 MM MAGASSÁGIG, EGY- VAGY KÉTSZÁRNŰ, A LÁGY CSUKÓDÁST A BEÉPÍTETT SOFTCLOSE AJTÓBEHÚZÓ GARANTÁLJA

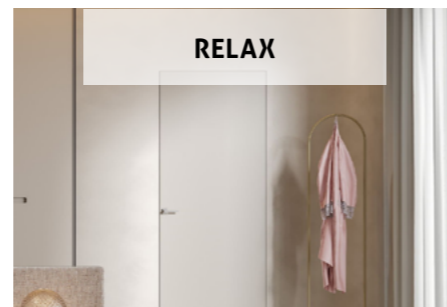

**RELAX**

CSÜCSKATEGÓRIÁS FESZETT TAPÉTAJTÓ (50 MM VASTAG) ÉS A HOZZÁ TARTOZÓ VASALAT, TÉGLA- ÉS GIPSZKARTON FALHOZ, AKÁR 3000 MM MAGASSÁGIG, EGY- VAGY KÉTSZÁRNŰ, AZ EXTRA CSENDET AZ ALSÓ HANGZÁRO KÜSZÖB BIZTOSÍTJA

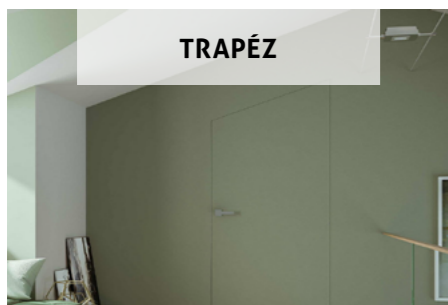

**TRAPÉZ**

EXKLUZÍV FESZETT TAPÉTAJTÓ ÉS A HOZZÁ TARTOZÓ VASALAT, AHOZ A FELSŐ KERESZTTARTÓ FERDE, 60-89°-OS SZÖGBEN DÖNTÖTT (PL. LÉPCSŐ ALÁ), TÉGLA- ÉS GIPSZKARTON FALHOZ, EGYSZÁRNŰ



**MENNYEZETIG ÉRŐ**

FELSŐ KATEGÓRIÁS FESZETT TAPÉTAJTÓ FELSŐ KERESZTTARTÓ NÉLKÜL, ÉS A HOZZÁ TARTOZÓ VASALAT, TÉGLA- ÉS GIPSZKARTON FALHOZ, EGYSZÁRNŰ



**LITTLE**

KISMÉRETŰ, ÜN. REVÍZIÓS (TAPÉTA)AJTÓ, FESZETHŐ ALAPOZÓVAL ELŐKÉSZÍTVE, TÉGLA- ÉS GIPSZKARTON FALHOZ, OLDALRA NYÍLÓ (EGY- VAGY KÉTSZÁRNŰ), BUKÓ, FELFELÉ NYÍLÓ VAGY FÜGGŐLEGESEN KÉTSZÁRNŰ VÁLTOZATBAN

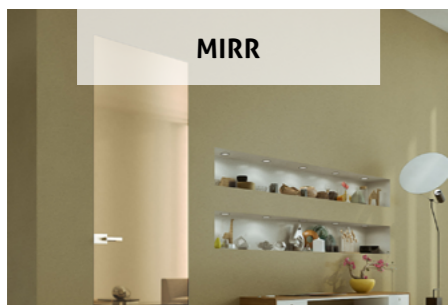

**MIRR**

CSÜCSKATEGÓRIÁS FALSÍKBA ZÁRÓDÓ ÜVEGAJTÓ (50 MM VASTAG), EGY VAGY KÉT ÜVEGLAPPAL ÉS A HOZZÁ TARTOZÓ VASALATTAL, TÉGLA- ÉS GIPSZKARTON FALHOZ, EGYSZÁRNŰ

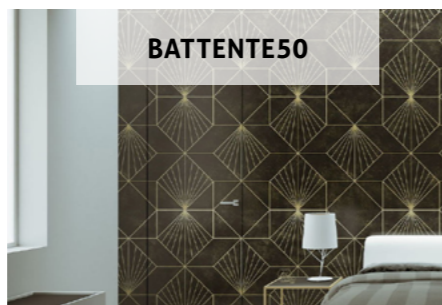

**BATTENTE50**

KIVÁLÓ MINŐSÉGŰ, FESZETHŐ ALAPOZÓVAL ELŐKÉSZÍTETT TAPÉTAJTÓ (50MM VASTAG) ÉS A HOZZÁ TARTOZÓ VASALAT, TÉGLA- ÉS GIPSZKARTON FALHOZ, AKÁR 2700MM MAGASSÁGIG, EGYSZÁRNŰ

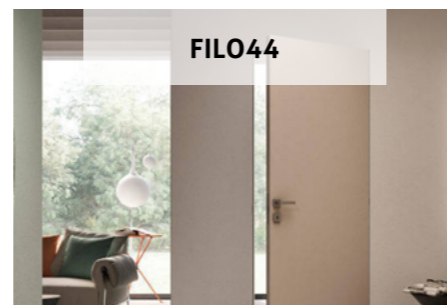

**FILO44**

VERSENYKÉPES ÁRÚ, ÖTLETES KIALAKÍTÁSA OKÁN UNIVERZÁLISAN BEÉPÍTHETŐ, MEGFORDÍTHATÓ STANDARD TAPÉTAJTÓ (44 MM VASTAG), FESZETHŐ ALAPOZÓVAL ELŐKÉSZÍTETT FELÜLETTEL, ÉS A HOZZÁ TARTOZÓ VASALAT, 2100 MM MAGAS, TÉGLA- ÉS GIPSZKARTON FALHOZ, EGYSZÁRNŰ



**HANGGÁTLÓ**

28 DB HANGGÁTLÁST BIZTOSÍTÓ TAPÉTAJTÓ ÉS A HOZZÁ TARTOZÓ VASALAT, TÉGLA- ÉS GIPSZKARTON FALHOZ, EGYSZÁRNŰ



**TŰZGÁTLÓ**

FELSŐ KATEGÓRIÁS, TŰZGÁTLÓ TAPÉTAJTÓ (60MM VASTAG) ÉS A HOZZÁ TARTOZÓ VASALAT, TÉGLA- ÉS GIPSZKARTON FALHOZ, EGYSZÁRNŰ



/// készleten

## FILO44

MEGFORDÍTHATÓ STANDARD TAPÉTAJTÓ ÉS HOZZÁ TARTOZÓ VASALAT TÉGLA ÉS GIPSZKARTON FALHOZ EGYARÁNT.

**A CSOMAG TARTALMA:** robusztus alumínium keret, mely bármilyen faltípusba stabilan és repedések nélkül rögzíthető; 44 mm vastag, fehér alapozóval kezelt, papírrácsbetétes ajtólap; mágneses bevésőzár (matt króm előlappal); 3D állítható rejtett pántok (3 db); fehér gumitömítés a tokhoz; kilincs előkészítés (a kilincs nem tartozék); 1 db automata küszöb (az ajtó felső élébe, kérésre alulra is rendelhető); üvegszövet vakolóló és hozzá való rögzítőkábel az illesztésekhez. Az ajtón gyárilag ki lettek alakítva a furatok a pántokhoz, zárhoz, kilincshez.

**AJTÓVASTAGSÁG:** 44 mm  
**FALVASTAGSÁG:** gipszkarton falnál min. 100 mm, téglafalnál min. 105 mm  
**MÉRETEK:** 600, 700, 800, 900, 1000 x 2100 mm

**ELŐNYEI:**

- az ajtólap teljesen megfordítható, így nincs külön jobbos-balos, kifelé vagy befelé nyíló. Ez sokkal egyszerűbbé teszi a beépítést, a rendelést és a készletezést is,
- nagyon modern, divatos megjelenés, versenyképes ár,
- könnyű és gyors szerelhetőség, stabil beépítés és hosszú élettartam,
- az ajtó felülete könnyen kezelhető az alapozásnak köszönhetően,
- készletről azonnal szállítható.



/// rendelésre 4-5 hét

## BATTENTE50

50MM VASTAG TAPÉTAJTÓ ÉS HOZZÁ TARTOZÓ VASALAT TÉGLA ÉS GIPSZKARTON FALHOZ EGYARÁNT. AKÁR 2700MM MAGASSÁGIG.

**A CSOMAG TARTALMA:** robusztus alumínium keret, mely bármilyen faltípusba stabilan és repedések nélkül rögzíthető; 50 mm vastag, fehér alapozóval kezelt, papírrácsbetétes ajtólap; mágneses bevésőzár (matt króm előlappal); 3D állítható rejtett pántok (3 db); fehér gumitömítés a tokhoz; kilincs előkészítés (a kilincs nem tartozék); üvegszövet vakolóló és hozzá való rögzítőkábel az illesztésekhez. Az ajtón gyárilag ki lettek alakítva a furatok a pántokhoz, zárhoz, kilincshez.

**AJTÓVASTAGSÁG:** 50 mm  
**FALVASTAGSÁG:** min. 105 mm vakolt falnál, min. 100 mm gipszkarton falnál  
**NÉVLEGES SZÉLESSÉG:** 600, 700, 800, 900, 1000 mm  
**NÉVLEGES MAGASSÁG:** 1800-2100, 2110-2390, 2400-2700 mm  
Egyedi méretekben is rendelhető. (8-10 hét)  
**NYÍLÁSIRÁNY:** kifelé nyíló jobbos, kifelé nyíló balos, befelé nyíló jobbos, befelé nyíló balos.  
Megrendeléskor ezt meg kell adni.



NEW

/// rendelésre 4-5 hét

## SCRIGNO PADLÓSZEGÉLYLÉC

A Scrigno falsíkban elhelyezkedő padlószegélyléc tökéletes kiegészítője az olasz gyár falsíkba záródó ajtóknak. A részletek iránti igényesség és a minimalista design hívta életre. Ez a sokoldalú termékkör maximálisan alkalmazkodik mind a tokborítás nélküli tolóajtókhoz, mind a tapétaajtókhoz, sőt, még rejtett LED-csík beépítését is lehetővé teszi. Azon túl, hogy megvédi a falat a sérülésektől, felzástól, az otthonok megjelenését is elegánsan egészíti ki ez a falba tökéletesen integrált szegélyléc. További praktikum, hogy mögé akár vezetékeket is el lehet rejteni.

TOVÁBBI INFORMÁCIÓ:  
www.maestro-toloajto.eu

## TRICKS, A „LEBEGŐ” AJTÓ

Különleges, szabadalommal védett fal előtt futó tolóajtó-vasalat, ahol az ajtólap mindvégig teljesen eltakarja a mechanikát, tehát az egyáltalán nem látszik. Ugyanakkor az ajtó nem érintkezik sehol sem a padlóval, így olyan, mintha a fal előtt lebegne. Igazi mestermű! Alkalmazása nem csak szobaajtókhoz ajánlott, hanem akár rejtett fali szekrények ajtajaihoz is tökéletes. Az ajtó ilyenkor lehet egy kép vagy fali dekoráció. Min. ajtólapvastagság: 40mm

**MAXIMÁLIS TERHELHETŐSÉG:** 50kg  
**MAXIMÁLIS SZÉLESSÉG:** 1200mm  
**MAXIMÁLIS MAGASSÁG:** 2450mm  
**MINIMÁLIS AJTÓVASTAGSÁG:** 40mm

A vasalat 3 dimenzióban állítható. Alkalmazása nem csak szobaajtókhoz, hanem bútorokhoz is ajánlott.

## FESTMÉNY, FALI DEKORÁCIÓ, TÜKÖR ÉS EGYBEN EGY ÖTLETES, HELYTAKARÉKOS SZEKRENY A NAPPALIBA, GYEREKSZOBÁBA VAGY AKÁR A FÜRDŐSZOBÁBA



# TRICKS



/// készleten

**0590 900 2450**  
Teherbírás: max. 50 kg  
**M** max. szélesség: 900mm  
max. magasság: 2450mm

/// készleten

**0590 1200 2450**  
Teherbírás: max. 50 kg  
**M** max. szélesség: 1200mm  
max. magasság: 2450mm



## 400-AS RENDSZER FAL ELŐTT FUTÓ TOLÓAJTÓKHOZ egyszerű de nagyszerű rendszer faajtókhoz nagyon kedvező áron

/// készleten

Egyszerű de nagyszerű rendszer faajtókhoz, nagyon kedvező áron. Sín + szerelőegység egy csomagban, kompletten egy ajtóhoz, ami igény szerint kiegészíthető egy vagy két univerzális ABS fékezőasszisztenssel. Átlagos vagy kisebb igénybevétel esetén ajánljuk lakáscélú ingatlanokba. Ez a gazdaságos termékcsalád 100%-ban a Krona Koblenz, Olaszország egyik vezető tolóajtó-vasalat gyárában készül.



### 1 400 40: 40 KG TEHERBÍRÁSÚ TOLÓAJTÓ-VASALAT

A stabil, megvezetett kocsiknak köszönhetően megbízható működés. Tartozékok: 2 m-es alumínium sín, padlóra rögzíthető ajtólap-megvezető, ajtólap-felfogató lemezek, állítható erősségű végállás-ütközők, 2db görgős kocsi (nem csapágyazott). Rendelhető: fali rögzítő elem (4db/2m).

LEÍRÁS	KÓD	MEGNEVEZÉS
400 40, 40kg komplett szett, fali rögzítő nélkül	040040 G200E	TOLÓAJTÓ VASALAT SYSTEM 400/40 FRN
400 40, 40kg komplett szett, fali rögzítővel	K40040F	TOLÓAJTÓ VASALAT SYSTEM 400/40 4FR

### 2 400 80: 80 KG TEHERBÍRÁSÚ TOLÓAJTÓ-VASALAT

Tartozékok: 2 m-es alumínium sín, padlóra rögzíthető ajtólap-megvezető, ajtólap-felfogató lemezek, 2db tengelyenként csapágyazott görgős kocsi, állítható erősségű végállás-ütközők. Rendelhető hozzá: univerzális ABS fékezőrendszer (1 vagy 2) és fali rögzítő elem (4db/2m).

LEÍRÁS	KÓD	MEGNEVEZÉS
400 80, 80kg komplett szett, fali rögzítő nélkül	040080 G200E	TOLÓAJTÓ VASALAT SYSTEM 400/80 FRN
400 80, 80kg komplett szett, fali rögzítővel	K40080	TOLÓAJTÓ VASALAT SYSTEM 400/80 4FR

A 400-as rendszer is rendelhető hosszabb sínnel, ilyenkor külön kell megrendelni a 40 vagy 80 kg-s szerelőegységet és a szükséges hosszúságú, 3 vagy 6 m hosszú sínt.



100.000 NYITÁSKA TESZTELVE



## ABS FÉKEZŐRENDSZER univerzális

/// készleten

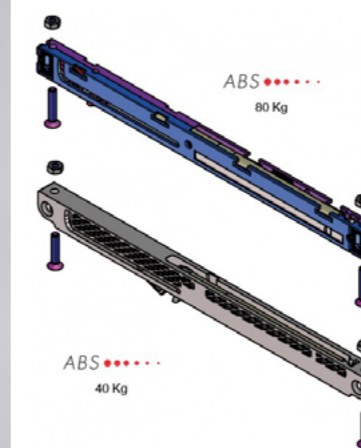

### 40 KG ÉS 80 KG

Elsősorban a 400 80-as rendszerhez ajánlott, illetve bármely más, könnyen futó tolóajtó-vasalattal szerelhető önálló fékező egység. A tolóajtó-vasalatokhoz külön rendelendő. A (fa) ajtólap felső élére szerelendő, ajtónként 1 vagy 2 db. A könnyebb ajtókhoz a 40 kg-os fékezőasszisztens, a nehezebbekhez a 80 kg-os ajánlott.

LEÍRÁS	KÓD	MEGNEVEZÉS
Univerzális ABS fékezőasszisztens, 40kg	0860 1	ABS - UNIVERZÁLIS 40 Kg (0860 1)
Univerzális ABS fékezőasszisztens, 80kg	0860 80	ABS - UNIVERZÁLIS 80 Kg (0860 80)

## A MEGÚJULT 500-AS RENDSZER FAL ELŐTT FUTÓ TOLÓAJTÓKHOZ a profi és sokoldalú tolóajtó rendszer faajtókhöz

/// készleten



A fal előtt futó tolóajtók kategóriájában a legfontosabb termékünk, „zászlóshajónk” a kiváló minőségű, rendkívül sokoldalúan összeállítható, bővíthető és felhasználható, kimagasló ár-érték arányú 500-as rendszer, amelyet halk és finom gördülés ill. hosszú élettartam jellemez, a tökéletességig csiszolt műszaki megoldásoknak hála. Ez a termékcsalád is Olaszországban, a Krona Koblenz gyárban készül, mely a világ egyik legfontosabb tolóajtó-vasalat gyára.

Az 500-as rendszer egy- vagy többszárnyú ajtókhöz egyaránt használható. A sín falra vagy a mennyezetre egyaránt rögzíthető. A rendszert lehetőleg a sínbe rögzíthető ABS fékező asszisztenssel együtt javasoljuk megvásárolni, a puha nyílás és csukódás érdekében, bár anélkül is kiválóan működik. A sín vagy egyedileg gyártott faburkolattal, vagy a sínrel együtt megrendelhető takaró elemekkel izléselesen elrejtethető.

### AZ 500-AS RENDSZER ELŐNYEI:

- > A rendszer lelkét fémházas görgős kocsi alkotják, beépített innovatív gumi rezgéscsillapítóval és csapágyazott kerekekkel, ami nagyon sima és halk futást eredményez.
- > Szintén a halk működést szolgálják az eloxált alumíniumból készült, rendkívül tartós sínek.
- > A sín a speciálisan kialakított U-profilnak köszönhetően a görgős kocsi kerekeit tökéletesen megvezeti. Az eredmény: 100%-ig egyenes és még halkabb futás, hosszabb élettartam.
- > Az acél ajtólap-felfogató segítségével két irányból felakasztható az ajtó, így könnyebb a beépítése.
- > Stabilan rögzíthetőek és állítható erősségűek a rugós végállás-ütközők, így a különböző súlyú ajtókhöz precízen beállítható a finom csukódás.

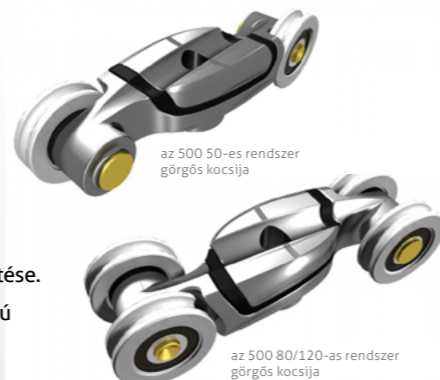

## Az 500-as rendszer az alábbi változatokban kapható:

### 1 500 50: SZERELŐEGYSÉG FAL ELŐTT FUTÓ TOLÓAJTÓ-VASALATHOZ, MAX 50 KG-OS FA AJTÓLAPOKHOZ

Tartozékok: padlóra rögzíthető, állítható ajtólap-megvezető, 2 db két irányból felakasztható ajtólap-felfogató lemez, 2 db állítható erősségű végállás-ütköző, 2db kerekenként csapágyazott görgős kocsi  
- minimális ajtólap-vastagság: 28 mm.  
- ajtólap felfogató csavar középpontja és a fal távolsága: 27-37 mm  
- utólagos magasságállítás: +/- 3 mm  
- minimális ajtólap-szélesség: 600 mm

LEÍRÁS	KÓD	MEGNEVEZÉS
500 50 kg szerelőegység	0500 2	SZERELŐEGYSÉG SYSTEM 500/50 (0500 2)

Külön rendelendő hozzá a 80 kg max. teherbírású, 2, 3 vagy 6 m hosszú alumínium sín:

LEÍRÁS	KÓD	MEGNEVEZÉS
2 m-es sín	0500 200	SÍN SYSTEM 500/50/80 kg RSZ-HEZ 2 M (0500 200)
3 m-es sín	0500 300	SÍN SYSTEM 500/50/80 kg RSZ-HEZ 3 M (0500 300)
6 m-es sín*	0500 1	SÍN SYSTEM 500/50/80 kg RSZ-HEZ 6 M (0500 1)

\* A 6m-es sínt sajnos nem tudjuk kiszállítani, ezért kizárólag raktárunkban vehető át. További rendelhető extrák: fali rögzítőelemek vagy rögzítősínek, illetve 2 és 3 m-es eloxált alu burkolat. Részletek a következő oldalakon.

### 2 500 80/120: SZERELŐEGYSÉG FAL ELŐTT FUTÓ TOLÓAJTÓ-VASALATHOZ, 51-80 és 81-120 KG-OS FA AJTÓLAPOKHOZ

Ugyanazokkal a tulajdonságokkal és tartozékokkal rendelkezik, mint az 500 50 vasalat, csak nehezebb, 51-80 kg súlyú ajtókhöz optimalizálva.

LEÍRÁS	KÓD	MEGNEVEZÉS
500 80 kg szerelőegység	0500 3	SZERELŐEGYSÉG SYSTEM 500/80/120 (0500 3)

A síneket külön kell megrendelni a szerelőegységhez. 80 kg teherbírású sínekkel a komplett rendszer teherbírása 80 kg lesz, a 120 kg-os sínnel pedig 120 kg. A 80 kg-os teherbírású sínek 3 hosszváltozatban kaphatók:

LEÍRÁS	KÓD	MEGNEVEZÉS
2 m-es sín (max:80kg)	0500 200	SÍN SYSTEM 500/50/80 kg RSZ-HEZ 2 M (0500 200)
3 m-es sín (max:80kg)	0500 300	SÍN SYSTEM 500/50/80 kg RSZ-HEZ 3 M (0500 300)
6 m-es sín* (max:80kg)	0500 1	SÍN SYSTEM 500/50/80 kg RSZ-HEZ 6 M (0500 1)

\* A 6m-es sínt sajnos nem tudjuk kiszállítani, ezért kizárólag raktárunkban vehető át. 120 kg teherbírású sín csak 3m-es hosszúságban kapható.

LEÍRÁS	KÓD	MEGNEVEZÉS
3 m-es sín (max: 120kg)	0500 10 300	SÍN SYSTEM 500/120 kg RSZ-HEZ 3 M (0500 10 300)

További rendelhető extrák: fali rögzítőelemek vagy rögzítősínek, illetve többféle eloxált alumínium burkolat.

### AZ ÚJ 500-AS (600-AS, 1760-AS) KOMPAKT ABS VASALAT JELENTŐS FEJLESZTÉSEKET TARTALMAZ A KORÁBBI VÁLTOZATOKHOZ KÉPEST.

#### A FŐBB VÁLTOZÁSOK:

- > A sínen még további fejlesztés történt: a sín újonnan kialakított felső rekeszébe süllyeszthető az ABS aktivátorok, és a kívánt pozícióban és számban (1 vagy 2), csavarral könnyen rögzíthető, a sín megfúrása nélkül.
- > A sín új kialakítása ellenére az új sínek kompatibilisek a régi szerelő egységekkel (de az új szerelőegységek nem kompatibilisek a régi sínekkel).
- > A szerelőegység kiszérelése kisebb, rövidebb, csaknem 50%-kal kisebb helyet foglal el.
- > Egyszerűbbé vált a rendszer: az eddigi 1 ABS, 2 ABS, ABSU változatok helyett egyetlen kompakt ABS változat lett (2 súly kategóriában), és a csomagokban mindkét irányban (nyitás és csukás) ott van a beépített az ABS fékező asszisztens. Ezeket 1 vagy 2 aktivátor behelyezésével tudja „életre kelteni”.

### 3 500 60 KOMPAKT ABS: SZERELŐEGYSÉG FAL ELŐTT FUTÓ TOLÓAJTÓ-VASALATHOZ, BEÉPÍTETT ABS FÉKEZŐASSZISZTENSSEL, MAX. 60 KG-OS FA AJTÓLAPOKHOZ

Tartozékok: padlóra rögzíthető, állítható ajtólap-megvezető, 2 db két irányból felakasztható ajtólap-felfogató lemez, 2 db végállás-ütköző, 1db kerekenként csapágyazott görgős kocsi, 1db kerekenként csapágyazott görgős kocsi beépített kétirányú ABS lassítóval, 2 db ABS aktivátor  
- minimális ajtólap-vastagság: 28 mm.  
- ajtólap felfogató csavar középpontja és a fal távolsága: 27-37 mm  
- utólagos magasságállítás: +/- 3 mm  
- minimális ajtólap szélesség: 600 mm

LEÍRÁS	KÓD	MEGNEVEZÉS
500 60 kg kompakt ABS szerelőegység	0500 60 ABS	SZERELŐEGYSÉG SYSTEM 500/60 ABS KOMPAKT (0500 60 ABS)

Külön rendelendő hozzá a 80kg max. teherbírású 2/3/6 m hosszú alumínium sín:

LEÍRÁS	KÓD	MEGNEVEZÉS
2 m-es sín (max:80kg)	0500 200	SÍN SYSTEM 500/50/80 kg RSZ-HEZ 2 M (0500 200)
3 m-es sín (max:80kg)	0500 300	SÍN SYSTEM 500/50/80 kg RSZ-HEZ 3 M (0500 300)
6 m-es sín* (max:80kg)	0500 1	SÍN SYSTEM 500/50/80 kg RSZ-HEZ 6 M (0500 1)

\* A 6m-es sínt sajnos nem tudjuk kiszállítani, ezért kizárólag raktárunkban vehető át. További rendelhető extrák: fali rögzítőelemek vagy rögzítősínek, illetve többféle eloxált alumínium burkolat. Részletek a következő oldalakon.

### 4 500 80/120 KOMPAKT ABS: SZERELŐEGYSÉG FAL ELŐTT FUTÓ TOLÓAJTÓ-VASALATHOZ, BEÉPÍTETT ABS FÉKEZŐASSZISZTENSSEL, 61-80 és 81-120 KG-OS FA AJTÓLAPOKHOZ

Ugyanazokkal a tulajdonságokkal és tartozékokkal rendelkezik, mint az 500 60 KOMPAKT ABS vasalat, csak nehezebb ajtókhöz optimalizálva.

LEÍRÁS	KÓD	MEGNEVEZÉS
500 120 kg KOMPAKT ABS szerelőegység	0500 120 ABS	SZERELŐEGYSÉG SYSTEM 500/120 ABS KOMPAKT (0500 120 ABS)

A síneket külön kell megrendelni a szerelőegységhez. 80 kg teherbírású sínekkel a komplett rendszer teherbírása 80 kg lesz, a 120 kg-os sínnel pedig 120 kg. A 80 kg-os teherbírású sínek 3 hosszváltozatban kaphatók:

LEÍRÁS	KÓD	MEGNEVEZÉS
2 m-es sín (max:80kg)	0500 200	SÍN SYSTEM 500/50/80 kg RSZ-HEZ 2 M (0500 200)
3 m-es sín (max:80kg)	0500 300	SÍN SYSTEM 500/50/80 kg RSZ-HEZ 3 M (0500 300)
6 m-es sín* (max:80kg)	0500 1	SÍN SYSTEM 500/50/80 kg RSZ-HEZ 6 M (0500 1)

\* A 6m-es sínt sajnos nem tudjuk kiszállítani, ezért kizárólag raktárunkban vehető át. 120 kg teherbírású sín csak 3m-es hosszúságban kapható.

LEÍRÁS	KÓD	MEGNEVEZÉS
3 m-es sín (max: 120 kg)	0500 10 300	SÍN SYSTEM 500/120 kg RSZ-HEZ 3M (0500 10 300)

További rendelhető extrák: fali rögzítőelemek vagy rögzítősínek, illetve többféle eloxált alumínium burkolat.

- > A korábbi többféle ABS változathoz többféle minimális ajtószélesség-méret tartozott, ez most egységesen 600 mm lett (legalább is a faajtóknál).

A modellcsaládhoz tartozik még az 500 rendszerrel megegyező műszaki felépítésű 600-as (az álmennyezet síkjába süllyeszthető vasalat fa tolóajtókhöz) és a 1760-as rendszer (az üvegtolójátokhoz kialakított változatai).

**FONTOS!** Ezeket a vasalatokat (csakúgy, mint eddig) nem egységcsomagban, hanem a megfelelő szerelőegység és a megfelelő sín külön megrendelésével vásárolhatja meg, az Ön által igényelt extrákkal kiegészítve.

## 600-AS MENNYEZETBE SÜLLYESZTETT FA TOLÓAJTÓ-VASALATOK

egy tolóajtó-vasalat a mennyezetig érő, nagyméretű faajtókhoz

/// rendelésre 3-4 hét

Nagyon divatos, elegáns megoldás, mivel a sín diszkrétan az álmennyezet síkjába simul. Helyiségek elválasztására különösen ajánlott.



100.000 NYITÁSRA TESZTELVE

Különlegessége, hogy az álmennyezet fölé építhető a sín, míg az ajtólapfelfogatók az ajtólapok felső élébe süllyeszthetők (be kell marni az ajtólap élébe), így az egész vasalatrendszer szinte láthatatlan. Nem csak elegáns, minimalista belső ajtóként állja meg a helyét, hanem kiválóan alkalmazható nagyobb terek ideiglenes elválasztására is: otthon a konyha és a nappali közé, a gardróbhelyiség elé, a munkahelyen két összenyitható tárgyaló elválasztására, csak néhány példát említve. A mennyezetig érő ajtólapok nagy súlya miatt kifejezetten nagy terhelhetőséggel tervezték a 600-as vasalatcsaládot: a két termékváltozat egyike 60kg-ig (600 60 KOMPAKT ABS), a másik 120kg-ig terhelhető (600 80/120 KOMPAKT ABS). Minimális ajtólapvastagság: 28mm.

A rendszer alapjaiban megegyezik az 500-as rendszerrel, azzal egy családba tartozik.

### 1 600 60 KOMPAKT ABS: FAL ELŐTT FUTÓ, MENNYEZETBE SÜLLYESZTETT VASALAT FA TOLÓAJTÓKHOZ, ABS FÉKEZŐASSZISZTENSSEL, MAX. 60 KG-OS AJTÓLAPOKHOZ

Tartozékok: padlóra rögzíthető, állítható ajtólap-megvezető, 2 db 600 típusú ajtólap-felfogató, 2 db végállás-ütköző, 1db kerekenként csapágyazott görgős kocsi, 1db kerekenként csapágyazott görgős kocsi beépített kétirányú ABS lassítóval, 2 db ABS aktivátor

2, 3 vagy 6 méteres sínnel rendelhető.

- minimális ajtólapvastagság: 28 mm.

- ajtólap felfogató csavar középpontja és a fal távolsága: 27-37 mm

- utólagos magasságállítás: +/- 3 mm

- minimális ajtószélesség: 720 mm

LEÍRÁS	KÓD	MEGNEVEZÉS
600 60 kg KOMPAKT ABS szerelőegység	0600 60 ABS	SZERELŐEGYSÉG SYSTEM 600/60 ABS KOMPAKT (0600 60 ABS)

Külön rendelendő hozzá a 2/3/6 m-es alumínium sín, továbbá a 3 méteres, a sínre pattintható gipszkarton fogadó egység (tolóajtó-vasalat profil álmennyezethez).

LEÍRÁS	KÓD	MEGNEVEZÉS
2 m-es sín (max 80 kg)	0500 200	SÍN SYSTEM 500/50/80 kg RSZ-HEZ 2 M (0500 200)
3 m-es sín (max 80 kg)	0500 300	SÍN SYSTEM 500/50/80 kg RSZ-HEZ 3 M (0500 300)
6 m-es sín* (max 80 kg)	0500 1	SÍN SYSTEM 500/50/80 kg RSZ-HEZ 6 M (0500 1)

### 2 600 80/120 KOMPAKT ABS: FALON KÍVÜL FUTÓ, MENNYEZETBE SÜLLYESZTETT VASALAT FA TOLÓAJTÓKHOZ, ABS FÉKEZŐ-ASSZISZTENSSEL, 61-80 ÉS 81-120 KG-OS AJTÓLAPOKHOZ

Ugyanazokkal a tulajdonságokkal és tartozékokkal rendelkezik, mint az 600 60 KOMPAKT ABS vasalat, csak nehezebb ajtókhoz optimalizálva.

LEÍRÁS	KÓD	MEGNEVEZÉS
600 80/120 kg KOMPAKT ABS szerelőegység	0600 120 ABS	SZERELŐEGYSÉG SYSTEM 600/80/120 ABS KOMPAKT (0600 120 ABS)

A sín külön rendelendő hozzá. 61-80 kg-os ajtókhoz a 2, 3 vagy 6 m-es, 80 kg terhelhetőségű síneket kínáljuk (sínek felsorolva az 1. pont-ban). A 81-120 kg-os ajtókhoz az alábbi, max 120 kg terhelhetőségű sín ajánlott, hossza 3 m.

LEÍRÁS	KÓD	MEGNEVEZÉS
3 m-es sín (max 120 kg)	0500 10 300	SÍN SYSTEM 500/120 kg RSZ-HEZ 3M (0500 10 300)

Mind a négy sántípushoz rendelhető a 3 méteres, sínre pattintható gipszkarton fogadó egység (tolóajtó-vasalat profil álmennyezethez).

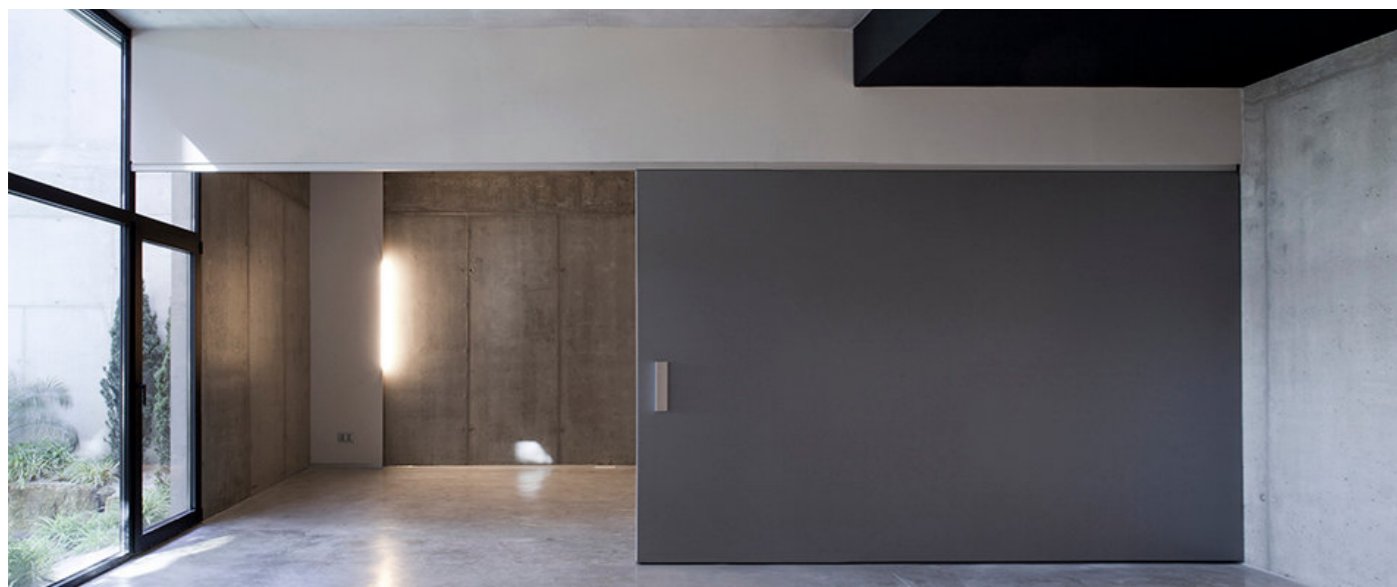

## 1760-AS VASALATOK FAL ELŐTT FUTÓ ÜVEG TOLÓAJTÓKHOZ

/// készleten

### 1 1760 80/120: VASALAT FAL ELŐTT FUTÓ ÜVEG TOLÓAJTÓKHOZ

Az 500 80/120-as vasalat „testvére”, üvegajtókhoz adaptált felfogatóval. Ezért ugyanazokkal a paraméterekkel és tulajdonságokkal rendelkezik, mint az 500 80/120-as rendszer, csak ajtólap-felfogató lemezek helyett itt az üvegajtólapokhoz kialakított üvegfogó „krokodilpofákkal”, illetve a 8, 10 és 12mm-es üveglapokhoz tervezett, állítható alsó megvezetővel szállítjuk. ABS fékezőasszisztens nélküli konstrukció.

LEÍRÁS	KÓD	MEGNEVEZÉS
1760 80/120 kg szerelőegység	1760 2 500 CS	SZERELŐEGYSÉG 1760 ÜVEG SYSTEM 80/120kg (1760 2 500 CS)

A síneket külön kell megrendelni a szerelőegységhez. 80kg teherbírású sínekkel a komplett rendszer teherbírása 80 kg lesz, 120 kg maximális teherbírású sínekkel pedig 120 kg. A 80kg teherbírású sínek 3 hosszváltozatban kaphatók:

LEÍRÁS	KÓD	MEGNEVEZÉS
2 m-es sín (max 80 kg)	0500 200	SÍN SYSTEM 500/50/80 kg RSZ-HEZ 2 M (0500 200)
3 m-es sín (max 80 kg)	0500 300	SÍN SYSTEM 500/50/80 kg RSZ-HEZ 3 M (0500 300)
6 m-es sín* (max 80 kg)	0500 1	SÍN SYSTEM 500/50/80 kg RSZ-HEZ 6 M (0500 1)
3 m-es sín (max 120 kg)	0500 10 300	SÍN SYSTEM 500/120 kg RSZ-HEZ 3M (0500 10 300)

\* A 6m-es sánt sajnos nem tudjuk kiszállítani, ezért kizárólag raktárunkban vehető át. 120 kg teherbírású sín csak 3m-es hosszúságban kapható.

### 2 1760 80/120 KOMPAKT ABS: VASALAT FAL ELŐTT FUTÓ ÜVEG TOLÓAJTÓKHOZ, ABS FÉKEZŐASSZISZTENSSEL

Az 500 80/120 KOMPAKT ABS rendszer üvegajtókhoz adaptált változata, beépített dupla ABS fékezőasszisztenssel, ajtólap-felfogató lemezek helyett üvegfogó „krokodilpofákkal”.

Tartozékok: padlóra rögzíthető, állítható ajtólap-megvezető, 2 db 1760 típusú üveglap-rögzítő „krokodilpofa”, 2 db végállás-ütköző, 1db kerekenként csapágyazott görgős kocsi, 1db kerekenként csapágyazott görgős kocsi beépített kétirányú ABS lassítóval, 2 db ABS aktivátor

- üveglapvastagság: 8-10-12 mm

- ajtólap-felfogató csavar középpontja és a fal távolsága: 37 mm

- utólagos magasságállítás: +/- 3 mm

- minimális ajtólapszélesség: 658 mm

- teherbírás: 80 kg teherbírású sínrel maximum 80 kg, 120 kg teherbírású sínrel maximum 120 kg



100.000 NYITÁSRA TESZTELVE

LEÍRÁS	KÓD	MEGNEVEZÉS
1760 80/120 kg KOMPAKT ABS szerelőegység	1760 2 120 ABS	SZERELŐEGYSÉG 1760 ÜVEG SYSTEM 80/120KG (1760 2 120 ABS)

A síneket ehhez is külön kell megrendelni. Ugyanazok a sínek rendelhetők hozzá, mint a fenti, 1760 80 szerelőegységhez. Itt is igaz, hogy a 80kg teherbírású sínekkel a komplett rendszer teherbírása 80 kg, a 120 kg teherbírású sínrel pedig 120 kg. További rendelhető extrák: fali rögzítőelemek vagy rögzítősínek, illetve 2 vagy 3 méteres eloxált alumínium burkolat. Részletek lejjebb.

### 500-as és 1760-as rendszer választható kiegészítői

- Sín önmagában, oldalfali rögzítés fa távtartóval (nem tartozék)
- Sín oldalfali rögzítőelemekkel, min. 4 db / 2m (külön rendelhető)
- Tolóajtó sín oldalfali rögzítő sínrel (2 m vagy 3 m), állítható.
- Tolóajtó sín oldalfali rögzítő sínrel és alu F1 eloxált burkolatlemezzel
- Tolóajtó sín oldalfali rögzítő sínrel és alu F1 eloxált burkolatlemezzel, illetve méretre vágható acélszürke műanyag burkolat végzáró elemmel
- Mennyezeti rögzítéshez: tolóajtó sín kétoldali alu F1 eloxált burkolatlemezzel

### 500-AS RENDSZER

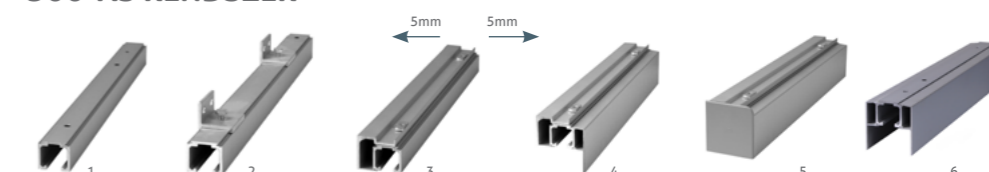

### 1760-AS RENDSZER

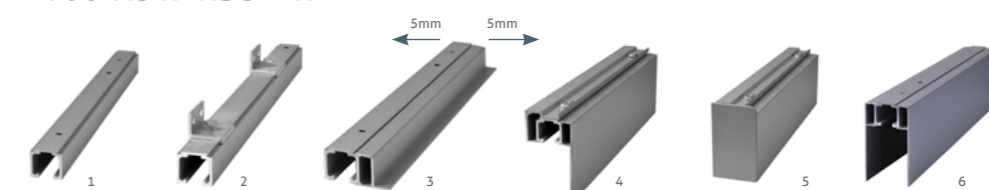



**/// készleten**  
**1402PI ÉS 1401I** tolóajtó-vasalat üvegre, fára, egy- és kétszárnyú ajtókhoz

**GL-SZERELŐEGYSÉG SYSTEM 1402PI/80KG (ÜVEG):**  
 Szerelőegység egyszárnyú ÜVEG tolóajtóhoz, szatén nikkell  
 Egy egyszárnyú tolóajtóhoz 1 db szerelőegység és 2db 1m-es tolóajtósín szükséges. A 2 db sín nem tartozék, külön rendelendő. 80kg teherbírású, max. 10mm-es üveglapvastagsághoz.

**GL-SZERELŐEGYSÉG SYSTEM 1401I/80KG (FA):**  
 Szerelőegység egyszárnyú FA tolóajtóhoz, szatén nikkell  
 Egy egyszárnyú tolóajtóhoz 1 db szerelőegység és 2db 1m-es tolóajtósín szükséges. A 2 db sín nem tartozék, külön rendelendő. 80kg teherbírású.

**GL-SÍN, SYSTEM 1401I/1402PI/80KG, 1M (FA, ÜVEG):**  
 sín mindkét rendszerhez, rozsdamentes acél, 1 db, 1m  
 Egy egyszárnyú rendszerhez 2db sín szükséges (és 1db szerelőegység). 80kg teherbírású, cső alakú, D=25mm

**GL-KÖZPONTI TOLDÓELEM D.25MM SÍNHEZ, INOX**  
 Kétszárnyú tolóajtóhoz rendelendő 2db 1401I (fához) vagy 1402PI (üveghez) szerelőegység, 4db 1m-es sín és 1 db központi toldóelem.



GL-1402PI/80KG, üveghez

GL-1401I/80KG, fához

középső toldóelem

rúd, inox, 2x1db

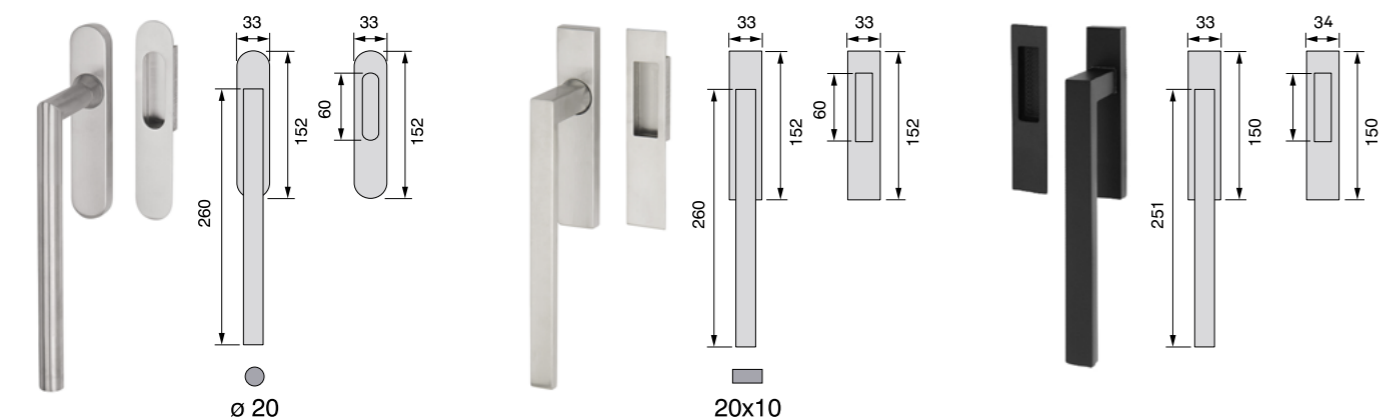

**/// készleten**  
**THEMA** emelő-toló kilincs szett  
 KILINCS + TOLÓAJTÓKAGYLÓ (BLIND VAGY PZ)  
 vagy KILINCS + KILINCS változatban

F szálcsiszolt inox (rendelésre: matt fekete) A inox

**/// készleten**  
**CUBIC** emelő-toló kilincs szett  
 KILINCS + TOLÓAJTÓKAGYLÓ (BLIND VAGY PZ)  
 vagy KILINCS + KILINCS változatban

F szálcsiszolt inox A rozsdamentes acél

**/// rendelésre 4-5 hét**  
**ASTI** emelő-toló kilincs szett  
 KILINCS + TOLÓAJTÓKAGYLÓ (BLIND VAGY PZ)  
 vagy KILINCS + KILINCS változatban

F matt fekete A zamak



**/// rendelésre 3-4 hét**  
**THEMA** és **CUBIC** bukó-toló ablakkilincsek

F szálcsiszolt inox (rendelésre: matt fekete) A inox M A=200 mm rozetta: 30 x 65 mm



**/// készleten**  
**HARMONIKAAJTÓ-VASALAT**

TERHELHETŐSÉG: 50 Kg  
 MAX AJTÓSZÉLESSÉG: 811/831mm (falc nélküli/falcos oldal)  
 Innovatív rendszer, melynek megvezetője a tok felső részébe bemarkoló sínben csúszik (a sítet nem kell külön eltakarni). Tökéletes megoldás a falcos harmonikaajtókhoz. További előnye, hogy az ajtót egy rugós szerkezet tartja zárt állapotban.



**/// készleten**  
**TOLÓAJTÓZÁR-KÉSZLET** négyzetes tolóajtókagylókkal

F szatén nikkell A zamak Kivitel: 1. kulcslyukas (1 db csuklósan lehajló kulccsal) 2. cilinderbetétes (40mm-es zárbetéttel és 3db kulccsal) 3. toalett elfordító



**/// készleten**  
**TOLÓAJTÓZÁR-KÉSZLET** kör

F 1. lakkozott réz 2. fényes króm 3. matt króm 4. szatén nikkell 5. bronz



**/// készleten**  
**HARMONIKAAJTÓ-KAGYLÓ GRT.**

F 1. lakkozott réz 2. fényes króm 3. súrolt bronz 4. szálcsiszolt króm A réz M D=57mm



**/// rendelésre 4-5 nap**  
**TUPAI TOLÓAJTÓ-KAGYLÓK** szögletes

F 1. matt króm 2. fényes króm 3. matt fekete 4. súrolt bronz A zamak M 55x115mm



**TUPAI**

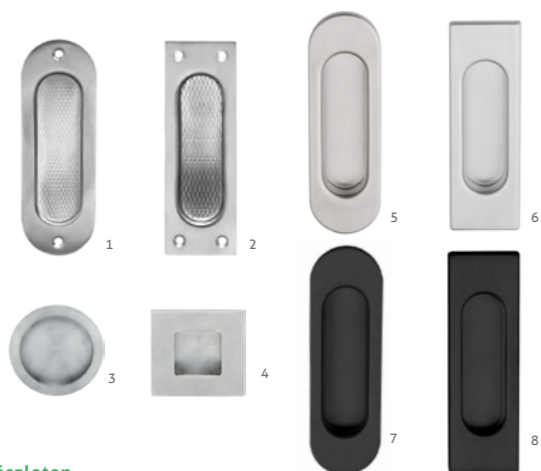

/// készleten

## TOLÓAJTÓKAGYLÓK

1. ovális 2. téglalap 3. kerek 4. négyzetes  
5-8. rejtett csavarozású, ovális / téglalap

F szálciszított inox A 1-4. inox / 5-8. műanyag alaplap és acél  
M 1. 34x122mm 2. 40x120mm 3. 70mm 4. 70x70mm 5-8. 40x125mm



/// 1-5. 7 készleten /// 6. rendelésre 4-5 hét

## TOLÓAJTÓKAGYLÓK

1-5. rejtett csavarozású, ovális 6. Flora  
7. „D” formájú kerek / négyzetes

F 1. lakkozott réz 2. fényes króm 3. matt króm 4. súrolt bronz 5. szatén nikkal  
6. matt súrolt bronz / rendelhető: réz, króm, antik vas stb. 7-8. fényes króm / rendelhető: lakkozott réz, matt króm, szatén nikkal A 1. és 4. műanyag (alaplap) és réz 2., 3. és 5. műanyag (alaplap) és acél 6. réz 7-8. zamak M 1-5. 40x125mm 6. 35x165mm 7. Ø57mm 8. 53x53mm



/// rendelésre 7-10 nap

## TOLÓAJTÓKAGYLÓ 7039 szögletes

F fényes króm, matt króm, PVD fényes arany, szatén arany, titán, matt fekete  
A zamak M 39x152 mm



/// rendelésre 7-10 nap

## TOLÓAJTÓKAGYLÓ 7040 ovális

F fényes króm, matt króm, PVD fényes arany, szatén arany, titán, matt fekete  
A zamak M 39x152 mm



/// rendelésre 4-5 nap

## FILO 190 ÉS FILO 150 TOLÓAJTÓKAGYLÓ GR. FAAJTÓHOZ téglalap alakú

BLIND (LYUKASZTÁS NÉLKÜLI) / WC-ELFORDÍTÓS / BB (KULCSLYUKAS) / PZ (CILINDERLYUKAS) / BLIND (LYUKASZTÁS NÉLKÜLI, RÖVIDEBB)

F 1. króm perla 2. fényes króm 3. nikkal perla 4. titán 5. matt fekete A zamak M 32x190mm illetve 32x150mm



/// rendelésre 7-10 nap

## TOLÓAJTÓKAGYLÓ 239 bőr inzerettel

F matt fekete és fekete bőr, szatén arany és barna bőr  
A zamak M 35x245 mm



/// rendelésre 7-10 nap

## TOLÓAJTÓKAGYLÓ 240 bőr inzerettel

F matt fekete és fekete bőr, szatén arany és barna bőr  
A zamak M 57x178 mm



/// rendelésre 4-5 nap

## FILO 150 TOLÓAJTÓKAGYLÓ GR. ÜVEGAJTÓHOZ téglalap alakú

F 1. króm perla 2. fényes króm 3. nikkal perla 4. titán 5. matt fekete A zamak M 32x150mm üvegajtó vastagság: 8/10/12mm (megrendelésnél meg kell adni)

/// rendelésre 4-5 nap

## TUPAI 4181 TOLÓAJTÓKAGYLÓ GR. téglalap alakú BLIND/BB/PZ/WC

F matt fehér, matt króm, fényes króm, lakkozott réz, szatén réz, nikkal perla, titán, matt fekete  
A réz M 53x152 mm, süllyesztés: 7 mm FONTOS! Az ajtólap síkjából való kiállítás: 5 mm!



A felső forgásponti elem  
B szerelési nyílás és kerete  
C alsó forgásponti elem

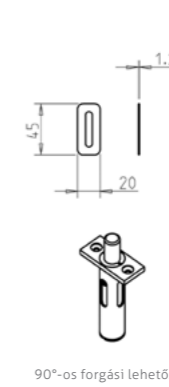

90°-os forgási lehetőség

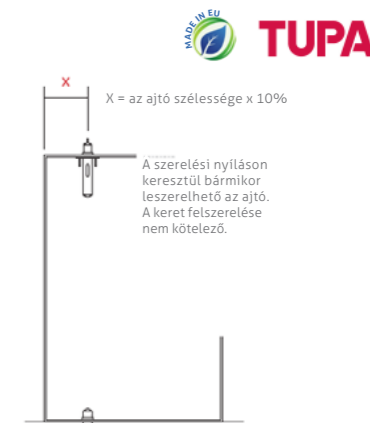

A szerelési nyíláson keresztül bármikor leszerelhető az ajtó. A keret felszerelése nem kötelező.

/// rendelésre 7-10 nap

## EASY PIVOT vasalat eltolt forgáspontú nyílóajtókhoz Minimalista, diszkrét, könnyen beszerelhető. Maximális teherbírás: 100 kg



## COMPACK LIVING® 900 ÉS 1800 – HARMONIKAAJTÓK MÁSKÉPP

/// rendelésre 2-3 hét



A COMPACK Living 90° és COMPACK Living 180° az olasz Celegon cég termékei, mely cég az innovatív nyitási rendszerek szakértője. Mindkettő speciális, harmonikaajtóhoz hasonló vasalat, melyek segítségével nyitáskor az ajtó lágyan félbehajlik, és vagy a fal mellé simul a tok mellé nyílik ki.

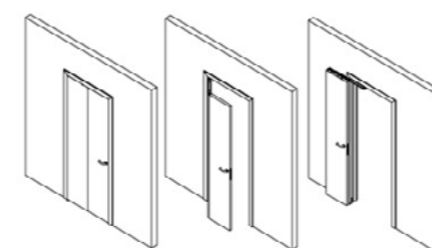
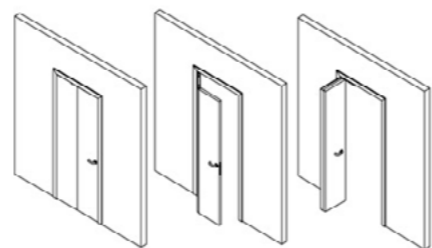

### JELLEMZŐK, ELŐNYÖK:

- > A COMPACK Living a két dőlésszögű kivittel (180° és 90°) komoly szabadságot nyújt a tervezésnél, az ajtó felére csökkentett helyigénye pedig véglegesen megoldja az egymásnak nyíló ajtók problémáit.
- > A COMPACK Living® vasalat beépítéséhez nincs szükség egyedi falépítési vagy gipszkarotonozási munkára, a normál ajtónyílás változtatás nélkül, az extra költségek nélkül használható.
- > A két rendszer azonos kialakítású ajtókkal és tokokkal működik, azaz csak a választott vasalattól függ, hogy 90 vagy 180 fokban nyílik a harmonikaszerűen összehajló ajtólap.
- > A COMPACK Living rendszerek nem sít, hanem egy speciális csuklópántot használnak, amely stabilan és csendesen vezeti az ajtólap összehajtását és oldalra nyílását.
- > Praktikus kiserelés: könnyen kezelhető csomagban kerülnek forgalomba.
- > Teherbírás: maximum 50 kg, minimális ajtólapvastagság: 28mm
- > Rendkívül tartós vasalat: 100.000 nyitásra tesztelve
- > Inox és fekete színben választható.
- > Könnyű beszerelés, egyszerű használat

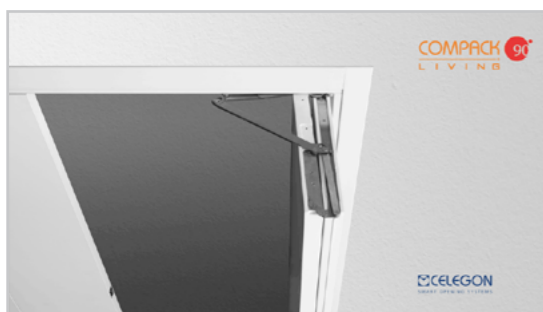

## ERGON® LIVING – VASALAT ELTOLT FORGÁSPONTÚ NYÍLÓ AJTÓKHOZ

/// rendelésre 2-3 hét

Az ERGON Living egy forradalmian új megoldás a belső ajtók nyitására: látványos, csökkenti az ajtó helyigényét, ezáltal értékes területet szabadít fel, ráadásul a mozgáskorlátozottaknak is sokkal jobb megoldás, mint a hagyományosan nyíló ajtók.

### JELLEMZŐK, ELŐNYÖK:

- > különlegesen egyedi, elegáns megjelenés,
- > 50%-kal csökken az ajtók helyigénye, így csökkenthető az előszobák mérete. Cserébe növelhető a többi szobáé, azaz nő az otthoni életter.
- > Megszűnik az egymásba nyíló ajtók problémája.
- > akadálymentesítés során kiválóan használható, mivel a kerekesszékekben ülők könnyen, biztonságosan, mindig előre haladva tudják nyitni az ajtót (fal nélküli, azaz lengő ajtós megoldásnál),
- > az ERGON vasalata nem igényel semmilyen módosítást, speciális előkészítést a falban,
- > design szempontból nagyon sokoldalú rendszer, hiszen bármilyen anyagból készült ajtóval használható: fa-, fém-, műanyag és üvegajtókkal egyaránt működik (utóbbinál egy vékony fémkeret azért szükséges),
- > 100% MADE IN ITALY – olasz tervezés, technológia, gyártás
- > könnyű beépíthetőség – nem bonyolultabb beépíteni, mint egy normál nyíló ajtót,
- > láthatatlan, csendes: nem látszik és semmilyen hangot nem ad ki az ERGON rendszer, de ott van és kiválóan teszi a dolgát,
- > ezüst (alu eloxált F1) és fekete színben rendelhető,
- > teherbírás: 70 kg (mindhárom típusnál),
- > tartós termék: 100.000 nyitásra tesztelve,
- > külön rendelendő: (mágneses) bevésőzár, zárólemez, kefe (8mm, fehér vagy fekete), kilincs,
- > Soft opening: az akár utólag is beszerelhető nyitáslétszabályozó mindhárom rendszerhez rendelhető.



### AZ ERGON® LIVING TÍPUSAI:

**ERGON® Living S40:**  
csak papírrácsbetétes ajtókhöz  
(a forgástengely az ajtólap belsejébe építendő)

**ERGON® Living T.E. :**  
papírrácsbetétes és tömör ajtókhöz egyaránt használható, ahol a tok legalább 50 mm vastag (az alumínium tartókar és a tartótengely a tokba kerül beépítésre)

**ERGON® Living T.E. SLIM:**  
könnyű papírrácsbetétes és tömör ajtókhöz ajánlott, ahol a tok vastagsága 30-40 mm (a vékonyított alumínium tartókar és a tartótengely a tokba kerül beépítésre)

### PUSH & GO EVO MÁGNESES AJTÓSZÁRNY LETŰZŐ



Segítségével egyetlen gombnyomással nyitható a kétszárnyú ajtó fix szárnya, majd egyszerűen az ajtószárny helyére hajtásával rögzíthető. Nagyon ötletes és kényelmes megoldás, mert a gomb kézmagasságban található az ajtó élén, így nem kell lehajolni, és nem is kell a magasba nyújtózkodni hozzá (vagy esetleg létrát használni). A termék egyetlen univerzálisan használható kiserelésben rendelhető. Megjelenése elegáns a nyomógomb süllyesztett, krómozott felületének köszönhetően.

szereles video    műszaki adatok

### AJTÓ-VETEMEDÉSGÁTLÓ



Segítségével könnyedén és véglegesen megakadályozható az ajtó vetemedése. Az idővel meghajló ajtó pillanatok alatt visszahúzható egyenes állapotba a vetemedésgátló használatával, az ajtó tetején vagy alján lévő imbuszcavarok elforgatásával. A terméket az ajtó teljes magasságában kell az ajtó MDF borítása alá helyezni gyártáskor, és az alsó és felső élen biztosítani a hozzáférést a feszítést végző csavarhoz. Ajtónként egy vagy kettő vetemedésgátló használata lehet indokolt. Akár 2800 mm magasságú ajtónál is használható.

szereles video    műszaki adatok

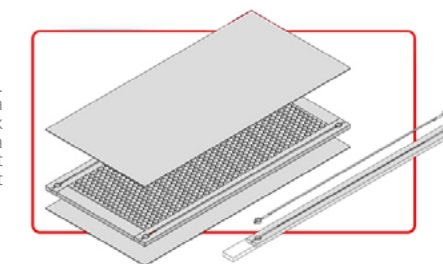



## AUTOMATA KÜSZÖBÖK – A HIDEG, A ZAJ ÉS A POR ELLEN!

RENDSZERESEN KISZÖKIK A MELEG A SZOBÁBÓL?

FŐZÉSKOR KIJÖN AZ ÉTEL SZAG A KONYHÁBÓL?

ZAVARJA A HÁLÓSZOBÁBA SZŰRŐDŐ LÁRMA, A HUZAT, VAGY AZ UTCÁRÓL BEÁRAMLÓ POR?

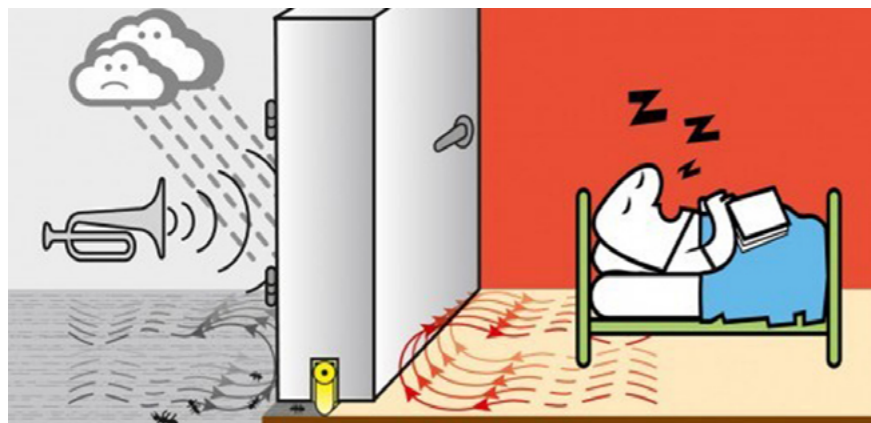

Sajnos hiába a jó szigetelés az ajtón, ha alatta nincs küszöb, akkor a hideg levegő, a hangok, a por, a huzat, a szagok, de akár mindenféle hivatlan rovar is utat talál magának a szobába. Erre megoldás az automata küszöb, ami az ajtó alsó élébe süllyesztett ügyes szerkezet, mely nem látható, ugyanakkor az ajtó becsukásakor hermetikusan lezárja az ajtó alatti rést. Akár utólag is beépíthető, kapható belőle kifejezetten utólag az ajtólapra szerelhető változat is, de a leghatékonyabb és leginkább esztétikus megoldás az ajtóba mart változat, melyet legcélravezetőbb az ajtó megvásárlásakor az ajtóval együtt megrendelni. Ez általában 12-15 ezer forintos felárat jelent, de az energiamegtakarítás a fűtésszámlában ennek többszöröse lehet, míg pl. a csendben átaludt éjszaka utáni kipihent érzés megfizethetetlen.

A MAESTRO kínálatban megjelent **CCE CHRONO** automata küszöbök egy nagyon hasznos újdonsággal rukkoltak elő: ezeknél a termékek-nél az automata küszöb gumítoítása csak az ajtó becsukása után néhány másodperccel ereszkedik le a padlóra, hogy lezárja az alatta lévő rést. Így orvosolható az az időnként elhangzó kritika, hogy az automata küszöbök gumiprofilja az ajtó becsukódása előtti utolsó szakaszon már a padlón csúszik, aminek sűrűlő hangja egyeseket akár zavarhat is. Ezek az automata küszöbök a prémium ajtók csúcscategóriás kiegészítői. A CHRONO családnak két fő típusa kapható, az egyik a CHRONOSOFT, a másik a CHRONOCLICK névre hallgat:

### CHRONOSOFT

A Chronosoft automata küszöbök az ajtó teljes becsukódása után fokozatosan, egy lassú billenő mozgással engedik le a gumiprofiljukat. Nincs sűrűlés, csak tökéletes zárás. Hang- és tűzgátló tulajdonságuk a küszöbök méretével változik: 14x35mm: 30 perces tűzgátlás és akár 46dB hanggátlás, illetve 15x30mm: 60 perces tűzgátlás és akár 51dB hanggátlás.

### CHRONOCLICK

A Chronoclick küszöbök-nél az ajtó teljes záródása után néhány másodperccel egy gyors mozdulattal pattan elő a gumiprofil az ajtóból, lezárva az alatta található rést. Ugyanúgy semmi sűrűlés, csak tökéletes zárás és komfort. Hang- és tűzgátló tulajdonságuk – hasonlóképpen a másik típushoz – a küszöbök méretével változik: 14x35mm: 30 perces tűzgátlás és akár 46dB hanggátlás, illetve 15x30mm: 60 perces tűzgátlás és akár 51dB hanggátlás.

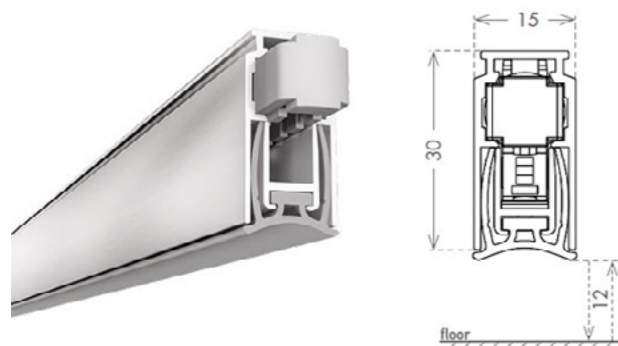

/// rendelésre 3-4 hét

### CHRONO 15x30 bemarható automata küszöb

- Faajtókhoz és fém biztonsági ajtókhöz
- szerelhető alulról csavarokkal vagy az ajtó élén is rögzíthető
- kioldógomb: lekerekített nejlón
- olajfélékkel készített csukódás: csak akkor zárja le az ajtó alatti rést, amikor az ajtó teljesen becsukódott, így elkerülhető a sűrűlés és az abból adódó kellemetlen hanghatás
- kiegészíthető konvex küszöbvel a még tökéletesebb zárásért
- 200.000 nyitásra tesztelve
- 51,5 dB hanggátlás
- maximálisan zárható rés: 12 mm



/// rendelésre 3-4 hét

### IDROZERO vízzáró automata küszöb

A (bejárati) ajtó alsó élébe marható automata küszöb maximális vízállósággal (csapóeső-ellenállás: 9A osztály az UNI EN 12208 szabvány szerint, ez a létező legmagasabb kategória). A vízzárás eléréséhez nincs szükség fizikai küszöbre, ami esztétikai és akadálymentesítési szempontból is jelentős előny.

TÍPUSAI:

- IDROZERO 24x20 (egyszárnyú műanyag ajtókhöz)
- IDROMINI WOOD 17,8x28 (egyszárnyú faajtókhoz)
- IDRO BLINDO 17,8x28 (egyszárnyú fém biztonsági ajtókhöz)

HOSSZÚSÁG: 430-1530 mm, 50 mm-es lépésekben  
Minden méretből 50 mm visszavágható, hogy precízen illeszkedjen az ajtó szélességéhez. A megfelelő termék kiválasztásához kérje kollégánk segítségét.

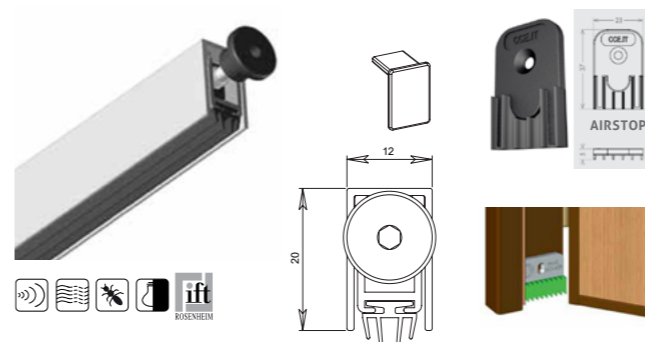

/// készleten

### TREND bemarható automata küszöb

- Fa, alumínium, biztonsági és műanyag ajtókhöz
- hossz: 530mm, 630mm, 730mm, 830mm, 930mm, 1030mm, 1130mm és 1230mm készleten
- a termék hosszából 150 mm vágható vissza
- rögzítése csavarokkal (nem tartozék)
- kioldógomb: csuklós fém kioldó, műanyag sapkával, 3 mm-es imbuszkulccsal, kijebb vagy beljebb állítható
- 14 mm a zárható rés magassága
- 200.000 nyitásra tesztelt, tehát erős igénybevételnek is megfelel
- 32 dB hanggátlás (No air kiegészítő használatával 35 dB)
- AIRSTOP kiegészítő: opcionálisan az egyik, vagy akár mindkét oldalra szerelhető

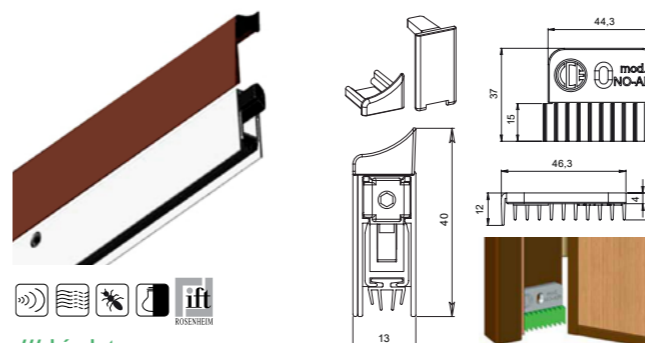

/// készleten

### APPLIQUE utólag szerelhető automata küszöb

- minden ajtótipushoz
- hossz: 830 mm, 930 mm, 1030mm készleten (egyéb méretek megrendelésre)
- fehé, barna és ezüst színben raktáron
- rögzítése mellékelt csavarokkal
- a termék hosszából 150 mm vágható vissza
- a kioldógomb a zár oldalán működik, 3 mm-es imbuszkulccsal, kijebb vagy beljebb állítható
- 14 mm a zárható rés magassága
- 200.000 nyitásra tesztelt, tehát erős igénybevételnek is megfelel
- a mechanizmus a zár és a pánt oldalán is kivehető
- AIRSTOP kiegészítő: opcionálisan az egyik, vagy akár mindkét oldalra szerelhető

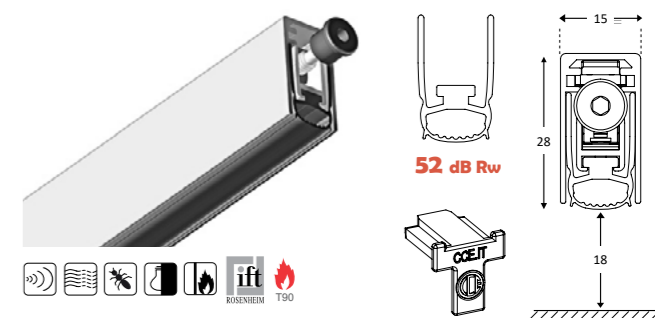

/// készleten

### ASDROMAX bemarható automata küszöb

- fa és fém ajtókhöz
- hossz: 830 mm, 930 mm, 1030 mm és 1130 mm készleten
- a termék hosszából 150 mm vágható vissza
- rögzítése csavarokkal (nem tartozék)
- kioldógomb: csuklós fém kioldó, műanyag sapkával, 3 mm-es imbuszkulccsal, kijebb vagy beljebb állítható
- 200.000 nyitásra tesztelt, tehát erős igénybevételnek is megfelel
- 52 dB hanggátlás
- AIRSTOP kiegészítő: opcionálisan az egyik, vagy akár mindkét oldalra szerelhető

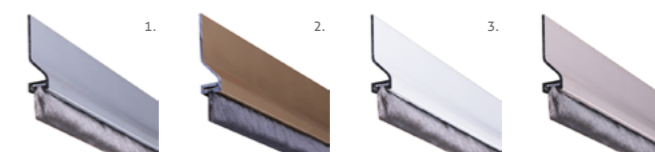
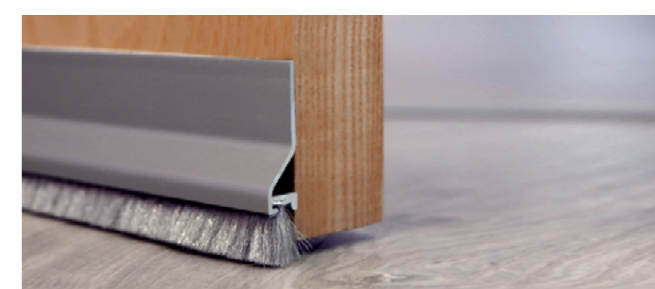

/// készleten

### AJTÓSZIGETELŐ KEFÉK öntapadós

- F 1. F1 ezüst színre eloxált 2. bronz színre eloxált 3. fehér, porszört 4. inox színű  
A alumínium M 1 m hosszú



## Planet innovatív automata küszöbök



/// rendelésre 3-4 hét

### PLANET US keskeny automata küszöb

**MÉRET** 8mm x 30 mm (szélesség x magasság)  
**ZÁRHATÓ RÉS MAGASSÁGA** max 20 mm  
**HANGSZIGTELEÉS** akár 48 dB.  
**STANDARD HOSSZ:** 460 / 585 / 710 / 835 / 960 / 1085 / 1210 / 1335 / 1460 / 1585 mm  
 mindegyik maximum 125mm-rel vágható vissza (azaz az előző méretig).  
**RÖGZÍTÉS** oldalsó (esetleges cserénél vagy utólagos beszerelésnél nem kell leemelni az ajtószárnyat, amennyiben a nüt előre ki lett alakítva).  
 Mindössze 8mm széles, mégis teljes értékű automata küszöb főképp vékony ajtóknál, falcos ajtóknál, kétszárnyú ajtók fix szárnyánál (nem kell rúdzárnak való furattal törődni), vagy különleges hőszigetelésű ajtóknál (dupla automata küszöb beépítésével) használható. Egyidejű leereszkedés, nem hagy nyomot a padlón. Egy- és kétszárnyú ajtókhöz egyaránt ajánlott. Automatikus kiegyenlítés oldalra enyhén lejtő padlóknál is.



/// rendelésre 3-4 hét

### PLANET KG automata küszöb üvegajtóhoz (F8 és F10)

**MÉRET** KG-F8: 11,5 x 28+22 mm, KG-F10: 13,5 x 28+22 mm (szélesség x magasság)  
**ZÁRHATÓ RÉS MAGASSÁGA** max 16 mm  
**HANGSZIGTELEÉS** akár 48 dB  
**STANDARD HOSSZ** 459 / 584 / 709 / 834 / 959 / 1084 / 1209 / 1334 / 1459 mm  
 mindegyik maximum 125mm-rel vágható vissza (azaz az előző méretig).  
**RÖGZÍTÉS** ragasztással  
 Egyidejű leereszkedés, nem hagy nyomot a padlón.  
 Automatikus kiegyenlítés oldalra enyhén lejtő padlóknál is.  
 Kifejezetten esztétikus automata küszöb üvegajtókhöz, nem csak nyíló-, hanem akár toló üvegajtókhöz is. Egy- és kétszárnyú üvegajtókhöz egyaránt.  
 KG-F8 - 8mm vastag nyíló üvegajtókhöz / KG-F10 - 10 mm vastag nyíló üvegajtókhöz.  
**TOVÁBBI VARIÁNSOK**  
 KG-A és KG-S: utólagos felszerelés esetén, hasonló műszaki paraméterekkel.  
 Mindegyik változat elérhető tolóajtókhöz, egyenetlen padlóhoz, és tűzgátló kivitelben is.



/// rendelésre 3-4 hét

### PLANET SN automata küszöb tolóajtókhöz

**MÉRET** 22 x 30 mm (szélesség x magasság)  
**ZÁRHATÓ RÉS MAGASSÁGA** min 7mm, max 20 mm  
**HANGSZIGTELEÉS** akár 44 dB  
**STANDARD HOSSZ:** 800 / 925 / 1050 / 1175 / 1300 / 1425 / 1550 / 1675 mm  
 mindegyik maximum 125mm-rel vágható vissza (azaz az előző méretig).  
**RÖGZÍTÉS** oldalsó (esetleges cserénél vagy utólagos beszerelésnél nem kell leemelni az ajtószárnyat, amennyiben a nüt előre ki lett alakítva).  
 Egyidejű leereszkedés: nem hagy nyomot a padlón.  
 Végre itt egy automata küszöb, amely a tolóajtók legnagyobb hiányosságán, a hő- és hangszigetelésen javít nagyon sokat. Minimális, szinte nulla erőbehataásra (1Nm) kiold és visszahúzódnak az automata küszöb, a tolóajtó csukásával és nyitásával.

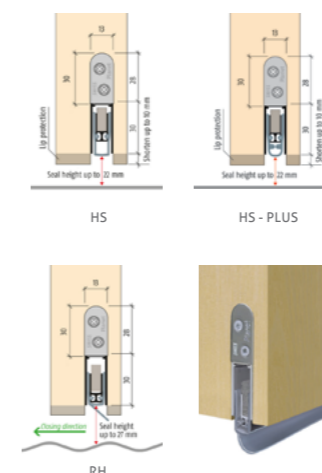
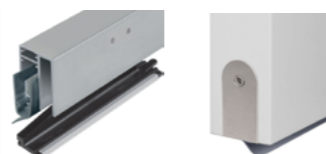

/// rendelésre 3-4 hét

### PLANET HS, RH ÉS HS-PLUS kiemelkedő hanggátlású automata küszöbök

**MÉRET** 13 x 30 mm (szélesség x magasság)  
**ZÁRHATÓ RÉS MAGASSÁGA** HS és HS-plus: max 22mm / RH: 27 mm  
**HANGSZIGTELEÉS** HS: akár 48 dB / RH: 44 dB / HS-plus: 55 dB feletti  
**STANDARD HOSSZ:** 335 / 460 / 585 / 710 / 835 / 960 / 1085 / 1210 / 1335 / 1460 mm  
 mindegyik maximum 125mm-rel vágható vissza (azaz az előző méretig).  
**RÖGZÍTÉS** oldalsó (esetleges cserénél vagy utólagos beszerelésnél nem kell leemelni az ajtószárnyat, amennyiben a nüt előre ki lett alakítva).  
 Csendes és egyidejű leereszkedés, nem hagy nyomot a padlón.  
 Egy- és kétszárnyú ajtókhöz egyaránt ajánlott.  
 Automatikus kiegyenlítés oldalra enyhén lejtő padlóknál is.  
 Planet RH: a HS-sel és a HS-plus-szal megegyező mérettel és tulajdonságokkal rendelkezik, azokkal csereszabatos, de kifejezetten egyenetlen talajhoz ajánlott.



Faajtók kiváló hang- és hőszigeteléséhez ajánljuk a HS és RH sorozatot, ha pedig a szokásosnál is fontosabb a teljes hangszigetelés, akkor a HS-plus modelleket ajánljuk, ezekkel optimális esetben akár 55 dB feletti hangszigetelés is elérhető.

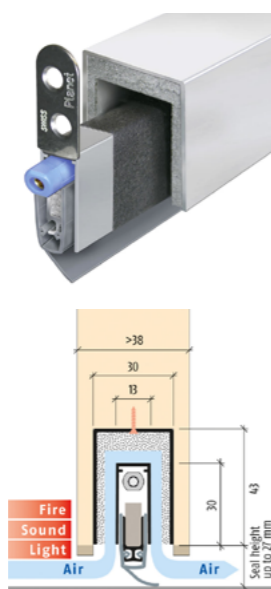

/// rendelésre 3-4 hét

### PLANET MinE automata küszöb szellőztető funkcióval

**MÉRET** 25 vagy 30 x 43 mm (szélesség x magasság)  
**ZÁRHATÓ RÉS MAGASSÁGA** max 20 mm  
**HANGSZIGTELEÉS** akár 27 dB  
**STANDARD HOSSZ:** 335 / 460 / 585 / 710 / 835 / 960 / 1085 / 1210 / 1335 / 1460 mm  
 mindegyik maximum 125mm-rel vágható vissza (azaz az előző méretig).  
 Egyidejű leereszkedés, nem hagy nyomot a padlón.  
 Automatikus kiegyenlítés oldalra enyhén lejtő vagy hullámos padlóknál is.  
 Elsősorban fürdőszobába és más nedves vagy szellőztést igénylő helyiségekbe, illetve pasz- szív házakba ajánlott. Úgy biztosítja a szellőzést, hogy közben a hang és a fény nem jut ki a helyiségből, így segít a diszkréció megőrzésében. És mindezt akadálymentesen, átlépendő hagyományos küszöb nélkül.



**ALTÍPUSOK:**  
 - MinE-F/S: keskenyebb (25mm), így falcos ajtókhöz való, visszafogottabb szellőztetéssel (200m<sup>3</sup>/h, 3,9 Pa nyomáskülönbség esetén 30m<sup>3</sup>/h), de erősebb hanggátlással (27dB);  
 - MinE-F/V: keskenyebb (25mm), így falcos ajtókhöz való, erősebb szellőztetéssel (250m<sup>3</sup>/h, 3,2 Pa nyomáskülönbség esetén 40m<sup>3</sup>/h), cserébe kissé gyengébb hanggátlással (23dB);  
 - MinE-S: szélesebb (30mm), így falc nélküli ajtókhöz ajánlott, visszafogottabb szellőztetéssel (200m<sup>3</sup>/h, 3,9 Pa nyomáskülönbség esetén 30m<sup>3</sup>/h), de erősebb hanggátlással (27dB);  
 - MinE-V: szélesebb (30mm), így falc nélküli ajtókhöz ajánlott, erősebb szellőztetéssel (40m<sup>3</sup>/h), cserébe kissé gyengébb hanggátlással (23dB).

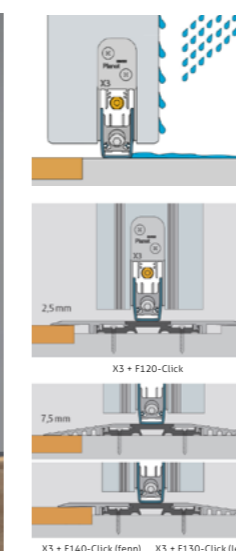

/// rendelésre 3-4 hét

### PLANET X3 víz záró automata küszöb bejárati ajtókhöz és Planet F Click küszöb

**MÉRET** 22 x 30 mm (szélesség x magasság)  
**ZÁRHATÓ RÉS MAGASSÁGA** min. 5 mm, max. 12 mm  
**HANGSZIGTELEÉS** akár 52 dB  
**ÁJTÓVASTAGSÁG** min. 68 mm  
**STANDARD HOSSZ:** 960 / 1085 / 1210 / 1335 / 1460 mm  
 mindegyik maximum 125mm-rel vágható vissza (azaz az előző méretig).  
**RÖGZÍTÉS** oldalsó



Az akadálymentes bejárati ajtókhöz és teraszajtókhöz kifejlesztett automata küszöb tökéletes védelmet biztosít az ajtóra verődő eső ellen. Három irányban: lefelé, jobbra és balra egyaránt lezárja a víz útját, vízelvezető csatorna nélkül. Egyenlő és egyenes padlóburkolat esetén alsó profil nélkül is 100%-ig működőképes, ennek hiányában hézagzáró vagy burkolatváltó profil alkalmazása szükséges, ehhez javasoljuk az F Click terméket.

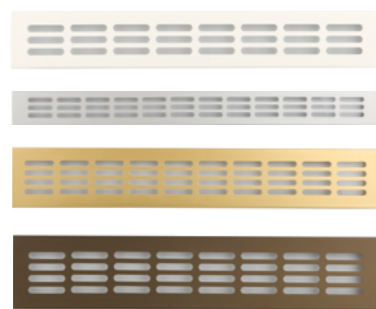

/// készleten  
**SZELLŐZŐRÁCSOK**

F fehér porszört / alu F1 - ezüst színre eloxált / alu F3 - arany színre eloxált / alu F4 - bronz színre eloxált A alumínium M Több méretben kaphatók, részletek az árlistában.



/// készleten  
**FELIRATOK, PIKTOGRAMOK**

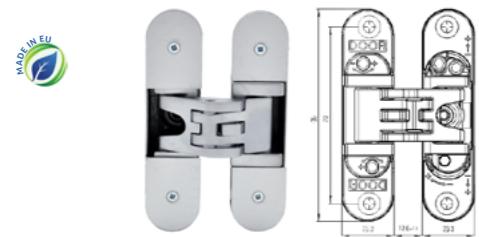

/// készleten  
**K6200** rejtett ajtópánt

Stabil zamaköntvény pánt, univerzális, tehát egyaránt jó jobbos és balos ajtóhoz is. Teherbírás: 2 db pánt - 45kg, ill. 3 db pánt - 60 kg (maximum 900 mm ajtólapszélesség és 2100 mm ajtólapmagasság esetén) Beállítás: csavarok segítségével 3 irányban állítható, mélység, magasság és oldalirány Újdonság: a takarólemezek csavarral, 100% stabilan rögzíthetők.



/// 1-3. készleten /// 4. rendelésre 4-5 nap  
**AJTÓPÁNTSAPKÁK** sima, díszes és szögletes

F 1-2. lakkozott réz, fényes króm, matt króm, patinás, antik (csak sima), súrolt bronz, fekete 3. alu F1, alu F4, fehér, fekete 4. fényes króm, matt króm, nikkel perla, titán, fekete A 1-2. réz 3. alumínium 4. réz vagy zamak M belső átmérő: 1-2. 15 mm illetve 16mm 3. 16 mm 4. 15 mm



/// rendelésre 4-5 nap  
**PIKTOGRAMOK**

F szálcsiszolt A rozsdamentes acél M 75 mm



/// készleten  
**AJTÓSZÁMOK, HÁZSZÁMOK, BETŰK**

F 1. lakkozott réz 2. szálcsiszolt acél A 1. réz 2. rozsdamentes acél M 1. 35x55 mm, 45x75, 0-9-ig 2. magasság: 120 mm, 0-9-ig és a-d-ig



/// készleten  
**LEVÉLBEDOBÓK**

F 1. fényes króm, 2. szálcsiszolt króm, 3. lakkozott réz, 4. súrolt bronz, 5-6. inox A 1-4. réz, 5-6. rozsdamentes acél M nyílás: 1-4. 205x45, 5-6. 265 mm 1-4. teljes: 255x75 mm, 5-6. 334 mm

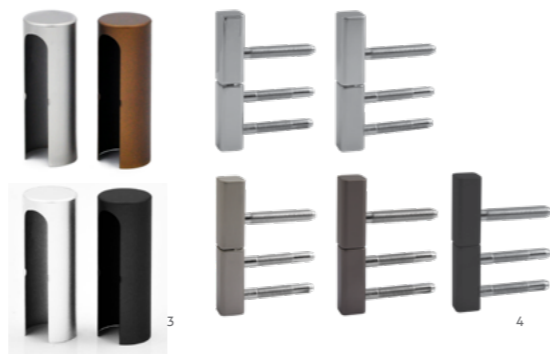

/// készleten  
**PINOCCHIO FÉLKILINCS**

F lakkozott réz, fényes króm, szálcsiszolt króm, súrolt bronz A réz M A=59 mm B=67 mm C=25 mm - 6x6 mm tengellyel, 6 > 7mm bővítő hüvellyel szállítjuk

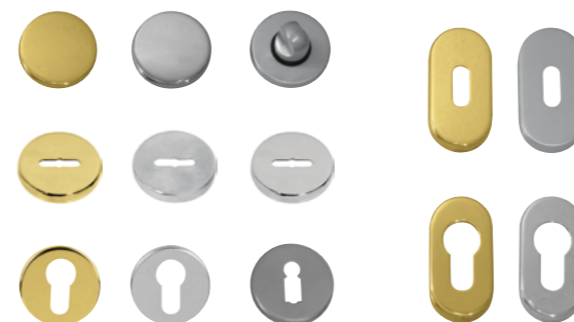

/// készleten  
**ROZETTÁK** kör / ovális / blind / OB / PZ / BB / WC

F többféle A réz, rozsdamentes acél, alumínium



/// rendelésre 7-10 nap  
**QUERCA**

F 1. matt króm / 2. fényes króm / 3. fényes arany / 4. szatén arany / 5. PVD matt vörösréz / 6. matt fekete / 7. matt fehér A zamak M A=57x57 mm ROZ=52x52x7 mm Megvásárolható darabként vagy párban, alsó rozettával vagy anélkül. A gomb pár változatai: fix-fix, fix-forgó, forgó-forgó.



/// készleten  
**PINOCCHIO T-KILINCS**

F lakkozott réz, fényes króm, szálcsiszolt króm, súrolt bronz A réz M A= 98 mm B=67 mm C=25 mm - 6x6 mm tengellyel, 6 > 7mm bővítő hüvellyel szállítjuk



/// készleten  
**GOMBOK** fix és forgó

F lakkozott réz, szatén réz, fényes króm, szálcsiszolt króm, súrolt bronz, antik, szatén nikkel, patinás, fekete A réz M D=50 mm



/// rendelésre 7-10 nap  
**CRYSTAL 55** gomb, forgó / **QUINCE** gomb, fix vagy forgó

F 1. lakkozott réz, 2. fényes króm, 3. fekete, 4. fényes króm és fekete kristály A 1-3. réz és kristályüveg, 4. zamak és kristályüveg M 1-3. D (gomb)=58 mm, ROZ=52x5 mm, 4. 60x60 mm, ROZ=52x52x7 mm

# KIEGÉSZÍTŐK

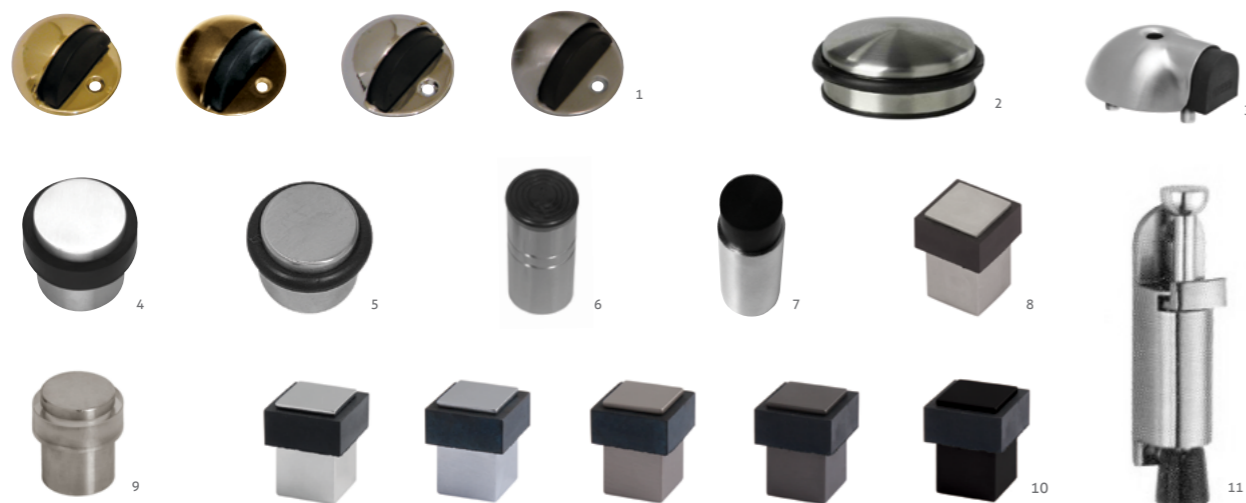

/// készleten /// 10. rendelésre 4-5 nap

## AJTÓÜTKÖZŐK

1. AJTÓÜTKÖZŐ fémhold, réz, fényes króm, matt króm, súrolt bronz, szatén nikkel (inox) 2. U.F.O. inox, nem rögzíthető, 91x35mm 3. IGLOO INOX 4. GOMBA NAGY inox, 30x40mm  
5. GOMBA KICSI inox, 25x25mm 6. FALI szatén nikkel, 28x70mm 7. FALI inox, 26x77mm 8. SZÖGLETES AJTÓÜTKÖZŐ inox, kicsi: 22x30mm, nagyobb: 28x44mm  
9. GOMBA MINI AJTÓÜTKÖZŐ D=19mm 10. SZÖGLETES AJTÓÜTKÖZŐK zamak, 20x32mm, fényes króm, matt króm, nikkel perla, titán, fekete 11. AJTÓKITÁMASZTÓ taposós, szatén nikkel, 127mm



/// rendelésre 7-10 nap

## AJTÓÜTKÖZŐK

1. AJTÓÜTKÖZŐ FÉLHOLD F PVD fényes arany, szatén arany, PVD matt vörösréz, matt fekete A zamak M Ø 47mm  
2. AJTÓÜTKÖZŐ GOMBA F matt fehér, PVD fényes arany, matt fekete A inox M 30x40mm  
3. AJTÓÜTKÖZŐ GOMBA padlóra és falra is szerelhető F matt króm, fényes króm, fényes arany, PVD fényes arany, szatén arany, PVD matt vörösréz, matt fekete A zamak M 35x43mm



## BEMUTATÓTÁBLÁK, MINTAÁLLVÁNYOK

1. MAESTRO kétoldalas mintaállvány 2. GRIFFWERK kétoldalas mintaállvány 3. MANDELLI kétoldalas mintaállvány 4. LINEA CALÍ kétoldalas mintaállvány 5. TUPAI kétoldalas mintaállvány  
6. DND kétoldalas mintaállvány 7. TUPAI asztali mintatábla

## TÁRGYMUTATÓ

Acapulco _____ 75	Eleonora _____ 60	Luxury dnd _____ 58	Serrano DDF _____ 97
Ajtóhúzó _____ 118	Eliptica 55/55Q Tupai _____ 37	Madeira súrolt bronz _____ 86	Seven Mandelli _____ 70
Ajtóütköző _____ 150	Emelő-toló Thema _____ 138	Madeira fekete _____ 98	Shape _____ 8
Ala _____ 73	Emelő-toló Cubic/Asti _____ 138	Magnifico _____ 127	SLIM Q üvegajtózár és pánt _____ 122
Alicante Tupai _____ 87	Enter _____ 105	Malaga _____ 85	Sofia _____ 76
Alora _____ 21	Epoca _____ 90	Mantova _____ 107	Sonia 55Q Tupai _____ 35
Alt Wien _____ 82	Ergon Living _____ 143	Marco _____ 85	Speed _____ 13
Amira _____ 12	Esa dnd _____ 56	Marika _____ 78	Spirit Mesh _____ 91
Angel Tupai _____ 42	Filo tolóajtókagyló _____ 140	Marion 2 _____ 9	Square 55Q Tupai _____ 38
Anik dnd _____ 48	Filo44 tapétaajtó _____ 131	Maser _____ 97	Square laprozztás _____ 13
Antibakteriális kilincsek _____ 22	Flake _____ 5	Mathilde _____ 84	Square-Cubo Tupai _____ 105
Arco Pro _____ 10	Flora _____ 89	Memphis Tupai _____ 40	Stefania _____ 83
Arete 02 dnd _____ 56	Florida Basic _____ 16	Metro _____ 11	Stella _____ 21
Aria _____ 90	FSB termékek _____ 24	Michelle _____ 87	Sulla _____ 19
Aries Mandelli _____ 65	Galaxy antracit-króm _____ 13	Mistral _____ 108	Swarovski termékek _____ 92
Arno _____ 106	Galaxy réz, m.króm, inox, alu _____ 75	MM80 Mandelli _____ 69	Sydney Basic _____ 17
Astrid Mandelli _____ 65	Genova _____ 98	Molinia _____ 20	Számok _____ 148
Automata küszöbök _____ 144	Ginkgo dnd _____ 57	Nela 55 Tupai _____ 41	Szellőzőrácsok _____ 148
Avus ONE _____ 28	Ginkgo Biloba dnd _____ 57	Nina _____ 21	Tasha _____ 88
Axis Zincral _____ 72	Gino Pro _____ 10	Norma Mandelli _____ 71	Texas _____ 13
Battente50 tapétaajtó _____ 131	Giro Zincral _____ 73	Nuria Mandelli _____ 70	Thema 55/55Q Tupai _____ 34
Basic kilincsek _____ 16	Glamor _____ 89	Octogon 55 Tupai _____ 41	Thema laprozztás _____ 12
Bemutatótáblák _____ 150	Golf _____ 77	Openbox _____ 127	Thema Pro _____ 12
Bilbao Mandelli _____ 67	Gombok, inox _____ 103	Onda _____ 6	Thema Pro Object _____ 101
Biztonsági rozetták _____ 111	Gombok, réz _____ 149	Opera _____ 91	Tiga 55Q Tupai _____ 39
Blend dnd _____ 52	Gombok Tupai _____ 42	Opera bejárat _____ 109	Tilia _____ 19
Borneo _____ 14	Griffwerk termékek _____ 26	Oregon _____ 11	Timeless dnd _____ 59
Brisa _____ 19	Harmonikaajtó-kagyló _____ 139	Origami _____ 6	Tolóajtókagylók üveghez _____ 125
Bukó-toló Thema/Cubic _____ 138	Harmonikaajtó-vasalat _____ 138	Ozone tolóajtó-vasalatok _____ 125	Tolóajtókagylók _____ 139
Calin Mandelli _____ 67	Heidi _____ 89	Panama _____ 10	Tolóajtó-v. 400-as _____ 133
Camelia _____ 85	Ibiza Basic _____ 16	Pántsapkák _____ 148	Tolóajtó-v. 500-as _____ 134
Carat Tupai _____ 41	Ice _____ 10	Piktogramok _____ 148	Tolóajtó-v. 600-as _____ 136
Carmen 55Q Tupai _____ 39	Ico _____ 5	Pinocchio _____ 149	Tolóajtó-v. 1401, 1402PI _____ 138
Carmen Light _____ 13	Idrozero automata küszöb _____ 145	Planet automata küszöbök _____ 146	Tolóajtó-v. 1760 _____ 137
Castello _____ 81	lki dnd _____ 56	Pod dnd _____ 59	Tolóajtózár-készlet _____ 139
Chicane Mandelli _____ 118	Image Pro _____ 10	Poggimariani termékek _____ 94	Tolosa _____ 84
Chop dnd _____ 55	Infinito dnd _____ 51	Polaris _____ 86	Touch AGB _____ 114
Christie _____ 103	Intake dnd _____ 58	Polaris 2XT AGB _____ 112	Touch Zincral _____ 73
Chrono Mandelli _____ 66	Interna dnd _____ 63	Popular 55Q Tupai _____ 42	Tricks tolóajtó-vasalat _____ 132
Cinto 55Q Tupai _____ 38	Isabella dnd _____ 60	Porto _____ 78	Trio Zincral _____ 73
Compack Living _____ 142	Isi Mandelli _____ 68	PP33 Mandelli _____ 68	Tupai Texture _____ 44
Cool _____ 78	Italia _____ 9	Prisma _____ 8	Twee Mandelli _____ 65
Corsa _____ 9	Jasmina _____ 18	Punto _____ 6	Twist Zincral _____ 72
Coupé Mandelli _____ 68	Jet _____ 73	Pura _____ 8	Universal _____ 104
Crisalide _____ 47	Joy 02 dnd _____ 55	Quattro 02 Z dnd _____ 55	Ursula _____ 102
Crystal 55 _____ 149	Junior 55Q Tupai _____ 42	Querca _____ 149	Üvegajtó zár 17000 / 19000 _____ 123
Cubic _____ 11	„K” Mandelli _____ 64	R8 ONE _____ 29	Valentina kov. vas _____ 97
Daisy _____ 90	K6200 _____ 148	Raffaella _____ 77	Valentina réz és patinás _____ 81
Dalia _____ 20	Kiri Mandelli _____ 69	Rafflesia _____ 20	Vertical dnd _____ 63
Daniela Basic _____ 17	Kyra _____ 78	Reflex _____ 91	Vesta Basic _____ 16
Daniela Eco 2 _____ 14	Lario Mandelli _____ 69	Rejtett ajtópántok AGB _____ 117	Viper _____ 15
Dara 55/55Q Tupai _____ 36	Laura _____ 12	Revolution XT AGB _____ 112	Vision Zincral _____ 72
Detroit _____ 76	Leva dnd _____ 49	Rio 2 _____ 106	Viva _____ 15
Diana patinás _____ 84	Levante dnd _____ 49	Riviera _____ 85	viva! dnd _____ 61
Digitális kitekintő _____ 111	Levébedobók _____ 149	Rondine Mandelli _____ 71	Voyage Tupai _____ 40
Diva _____ 15	Light Basic _____ 17	Rondo Pro Object _____ 102	Wave AGB _____ 116
Doria Mandelli _____ 67	Lila _____ 18	Rozetták _____ 149	Wien _____ 86
Drop dnd _____ 59	Living _____ 72	Rusztikus tolóajtó-vas. 1403 _____ 98	Zante Mandelli _____ 70
Due dnd _____ 50	Lord Mandelli _____ 71	Salvo Tupai _____ 108	Zeppelin dnd _____ 61
Dune dnd _____ 47	Luce/Luce P dnd _____ 54	Savanna _____ 103	Zsaluvasalatok _____ 99
Dynamic dnd _____ 63	Lucia (Thema) _____ 30	Savanna bejárat _____ 108	
Easy Pivot _____ 141	Lucrezia dnd _____ 60	Scrigno tapétaajtók _____ 130	
Eclipse rejtett ajtópántok _____ 117	Lunaria _____ 18	Scrigno tolóajtó-vasalatok _____ 126	

MI SZÍVESEN SEGÍTÜNK!

**ONLINE  
KATALÓGUS**

